

Dell™ Vostro™ 1310, 1510 ve 1710 Kurulum ve Hızlı Başvuru Kılavuzu

PP36S, PP36L ve PP36X Modelleri

Notlar, Bildirimler ve Uyarılar



NOT: NOT, bilgisayarınızdan daha fazla yararlanmanıza yardım eden önemli bilgilere işaret eder.



DİKKAT: BİLDİRİM, ya donanımda olası hasarı ya da veri kaybını belirtir ve size, bu sorunu nasıl önleyeceğinizi anlatır.



UYARI: UYARI, olası maddi hasar, kişisel yaralanma veya ölüm tehlikesi anlamına gelir.

Bir Dell™ n Serisi bilgisayar satın aldıysanız, bu belgede yer alan Microsoft® Windows® işletim sistemi başvuruları geçerli değildir.

Macrovision Ürün Bildirimi

Bu ürün, 5.315.448 ve 6.836.549 No'lu patentler ve diğer fikri mülkiyet hakları dahil, ABD'deki ve yabancı patentlerle telif hakkı koruma teknolojisi içerir. Bu telif hakkı koruma teknolojisinin kullanım yetkisi Macrovision tarafından verilmelidir ve Macrovision tarafından başka türlü bir yetki verilmediyse, yalnızca ev için ve diğer sınırlı görüntüleme kullanımları için amaçlanmıştır. Tersine mühendislik ya da demonte etme yasaktır.

Bu belgedeki bilgiler önceden bildirilmeksizin değiştirilebilir.

© 2008 Dell Inc. Tüm hakları saklıdır.

Dell Inc.'in yazılı izni olmadan herhangi bir şekilde çoğaltılması kesinlikle yasaktır.

Bu metinde kullanılan ticari markalar: *Dell*, *DELL* logosu, *Dell MediaDirect*, *DellConnect* ve *Vostro* Dell Inc. şirketinin ticari markalarıdır; *Intel* ve *Celeron* ve *Core* Intel Corporation'ın ABD'de ve ve diğer ülkelerdeki tescilli ticari markalarıdır; *Microsoft*, *Windows*, *Windows Vista* ve *Windows Vista* Başlat düğmesi logosu Microsoft Corporation'ın ABD'deki ve/veya diğer ülkelerdeki ticari markaları veya tescilli ticari markalarıdır. *Bluetooth*, Bluetooth SIG Inc.'in tescilli ticari markasıdır.

Bu belgede, marka ve adların sahiplerine ya da ürünlerine atıfta bulunmak için başka ticari marka ve ticari adlar kullanılabilir. Dell Inc. kendine ait olanların dışındaki ticari markalar ve ticari isimlerle ilgili hiçbir mülkiyet hakkı olmadığını beyan eder.

PP36S, PP36L ve PP36X Modelleri

Temmuz 2008

P/N G542G

Sür. A02

İçerik

1	Bilgisayarınız hakkında	7
	Önden Görünüm	7
	Dell™ Vostro™ 1310	7
	Vostro 1510:	8
	Vostro 1710	9
	Arkadan Görünüm	10
	Dell™ Vostro™ 1310	10
	Vostro 1510	11
	Vostro 1710	12
	Pili Çıkarma	13
	Kablosuz Anahtar	14
2	Bilgisayarınızı Kurma	15
	Hızlı Kurulum	15
	İnternet'e Bağlanma	17
	İnternet Bağlantınızı Kurma	17
	Bilgileri Yeni bir Bilgisayara Aktarma	19
	Microsoft® Windows® XP İşletim Sistemi	19
	Microsoft Windows Vista®	22
3	Özellikler	23
4	Sorun Giderme	33

Araçlar	33
Güç Işıkları	33
Sesli Uyarı Kodları	33
Hata Mesajları	35
Dell Diagnostics programı	40
Sorunları Çözme	42
Güç Sorunları	42
Bellek Sorunları	43
Kilitlenmeler ve Yazılım Sorunları	44
Dell™ Teknik Güncelleştirme Servisi	46
Dell Destek Yardımcı Programı	46
5 Yazılımı Yeniden Yükleme	49
Sürücüler	49
Sürücülerin Tanımlanması	49
Sürücüler ve Yardımcı Programları	
Yeniden Yükleme	49
İşletim Sisteminizi Geri Yükleme	52
Microsoft Windows Sistem Geri	
Yükleme'yi Kullanma	52
Dell™ PC Geri Yükleme ve Dell Fabrika	
Görüntüsü Geri Yükleme'yi Kullanma	54
Operating System Ortamını Kullanma	57
6 Bilgi Bulma	59
7 Yardım Alma	61
Yardım Alma	61
Teknik Destek ve Müşteri Hizmetleri	62
DellConnect™	62
Çevrimiçi Hizmetler	62

AutoTech Hizmeti	63
Sipariř Durumu Otomatik Yanıt Hizmeti	63
Sipariřinizle İlgili Sorunlar	63
Ürün Bilgileri	63
Parçaları Garanti Kapsamında Onarım veya	
Deęiřtirme için Gönderme	64
Aramadan Önce	64
Dell'e Başvurma	66
Dizin	67

Bilgisayarınız hakkında

Önden Görünüm

Dell™ Vostro™ 1310

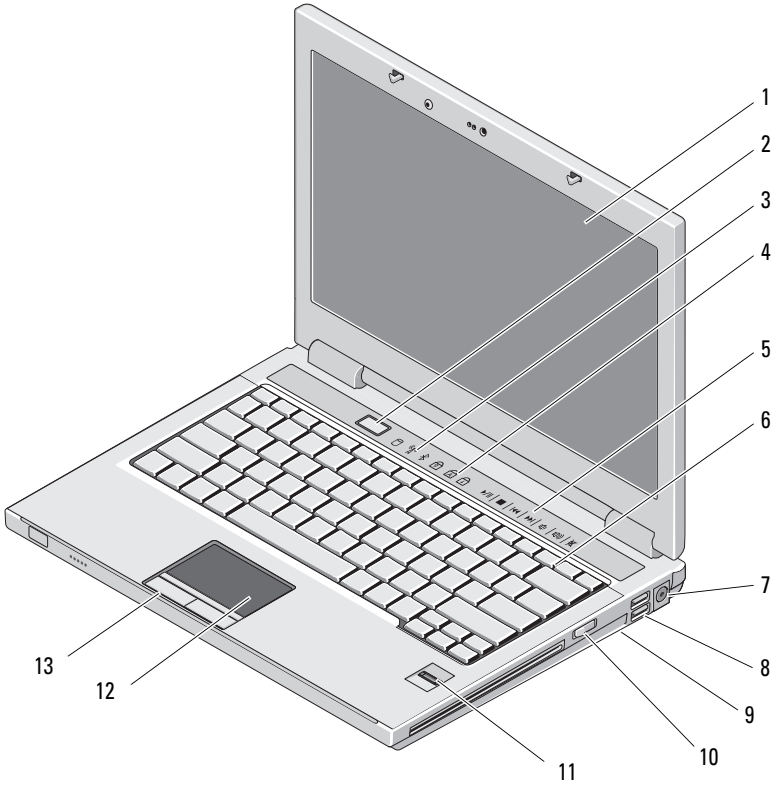

- | | | | |
|----|---|----|--------------------------------|
| 1 | ekran | 2 | güç düğmesi |
| 3 | aygıt durum ışıkları | 4 | klavye durum ışıkları |
| 5 | ortam denetimleri (ses seviyesi, ileri sar, geri sar, durdur, oynat, çıkar) | 6 | klavye |
| 7 | AC adaptörü konektörü | 8 | USB konektörleri (2) |
| 9 | kablosuz anahtar | 10 | ortam bölmesindeki optik aygıt |
| 11 | parmak izi okuyucu (isteğe bağlı) | 12 | dokunmatik yüzey |
| 13 | dokunmatik yüzey düğmeleri (2) | | |

Vostro 1510

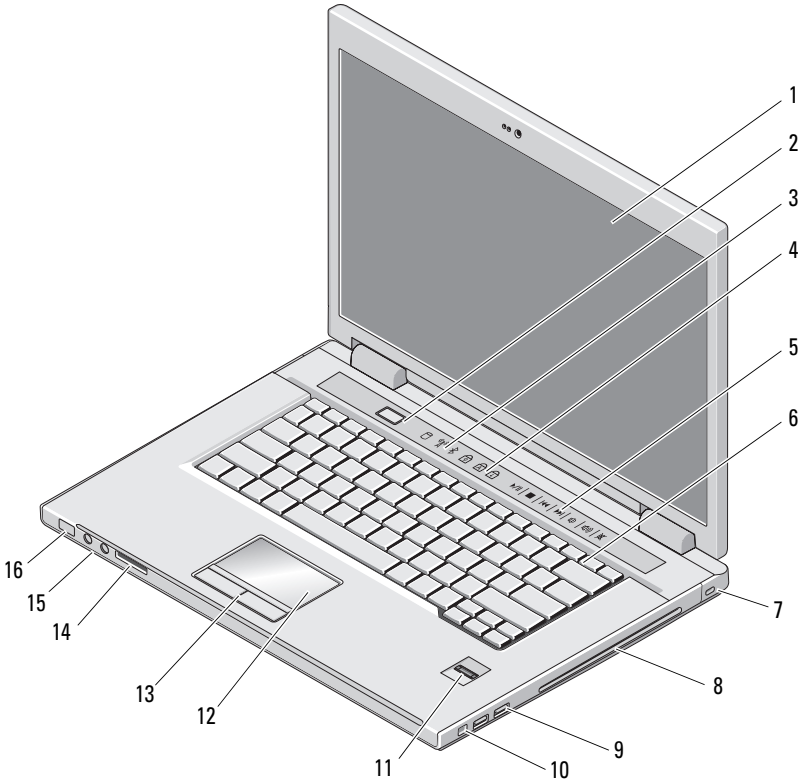

- | | | | |
|----|---|----|------------------------------|
| 1 | ekran | 2 | güç düğmesi |
| 3 | aygıt durum ışıkları | 4 | klavye durum ışıkları |
| 5 | ortam denetimleri (ses seviyesi, ileri sar, geri sar, durdur, oynat, çıkar) | 6 | klavye |
| 7 | güvenlik kablosu yuvası | 8 | optik aygıt/ortam bölmesi |
| 9 | USB konektörleri (2) | 10 | IEEE 1394 konektörü |
| 11 | parmak izi okuyucu (isteğe bağlı) | 12 | dokunmatik yüzey |
| 13 | dokunmatik yüzey düğmeleri (2) | 14 | 8-in-1 kart okuyucusu yuvası |
| 15 | ses konektörleri (2) | 16 | güç ve pil şarj ışıkları |

Vostro 1710

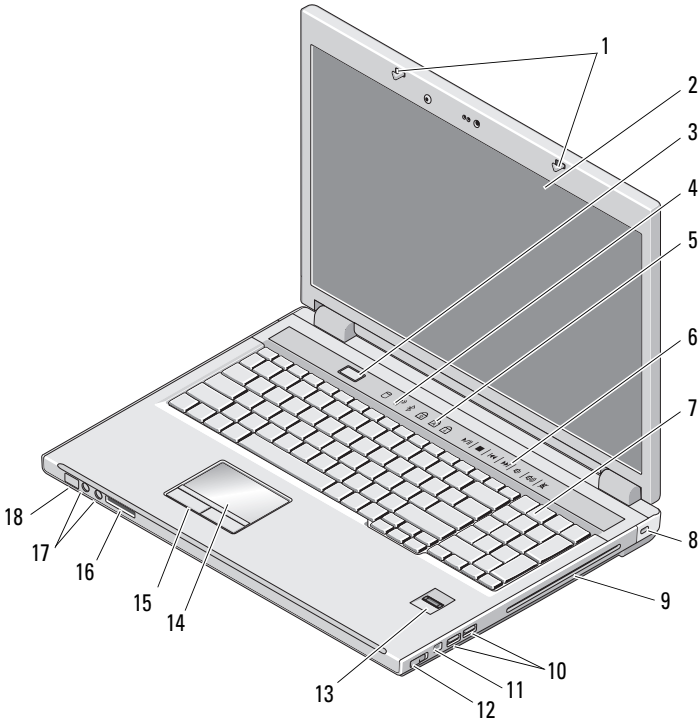

- | | | | |
|----|-----------------------------------|----|----------------------------------|
| 1 | ekran mandalları | 2 | ekran |
| 3 | güç düğmesi | 4 | aygıt durum ışıkları |
| 5 | klavye durum ışıkları | 6 | ortam denetim düğmeleri |
| 7 | klavye | 8 | güvenlik kilidi |
| 9 | optik aygıt/ortam bölmesi | 10 | USB konektörleri (2) |
| 11 | 1394 konektörü | 12 | kablosuz anahtar |
| 13 | parmak izi okuyucu (isteğe bağlı) | 14 | dokunmatik yüzey |
| 15 | dokunmatik yüzey düğmeleri | 16 | 8-in-1 kart okuyucusu |
| 17 | ses konektörleri | 18 | güç/pil şarj etme durum ışıkları |

Arkadan Görünüm

Dell™ Vostro™ 1310

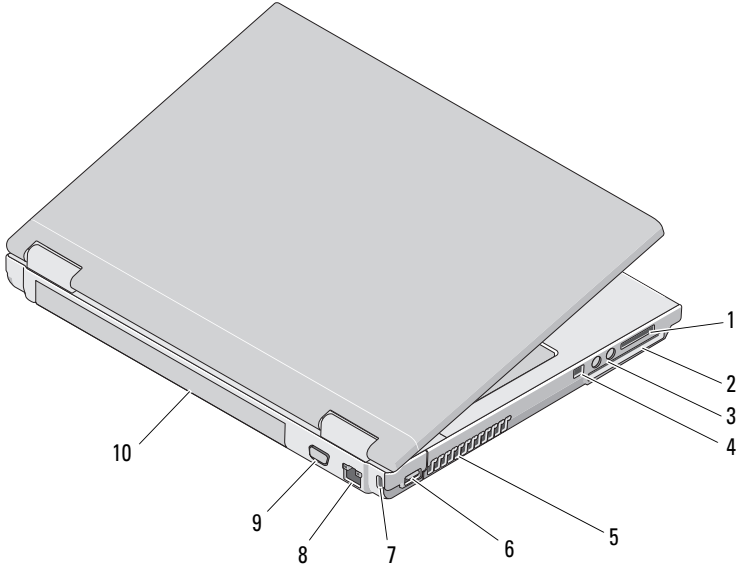

- | | | | |
|---|------------------------------|----|-----------------------|
| 1 | 8-in-1 kart okuyucusu yuvası | 2 | ExpressCard/54 yuvası |
| 3 | ses konektörleri (2) | 4 | IEEE 1394 konektörü |
| 5 | havalandırma delikleri | 6 | USB konektörü |
| 7 | güvenlik kablosu yuvası | 8 | ağ konektörü |
| 9 | video konektörü | 10 | pil |



UYARI: Havalandırma deliklerini tıkamayın, içine nesnelere itmeyin veya içinde toz birikmesine izin vermeyin. Dell™ bilgisayarınız çalışırken, kapalı evrak çantası gibi düşük hava akımı olan ortamlarda tutmayın. Hava akımının engellenmesi bilgisayara zarar verebilir veya yangına yol açabilir. Bilgisayar ısındığında fanı devreye sokar. Fan gürültüsü normaldir ve fanda veya bilgisayarda sorun olduğunu göstermez.

Vostro 1510

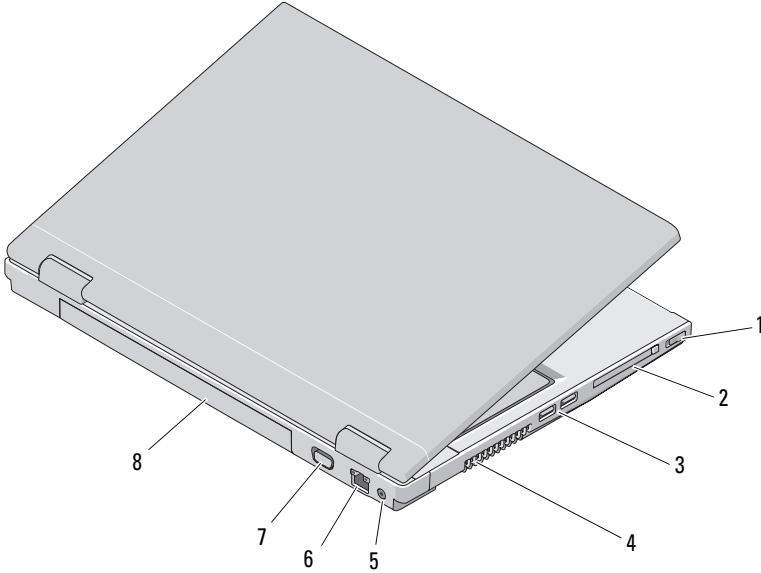

- | | | | |
|---|-----------------------|---|------------------------|
| 1 | kablosuz anahtar | 2 | ExpressCard/54 yuvası |
| 3 | USB konektörleri (2) | 4 | havalandırma delikleri |
| 5 | AC Adaptörü konektörü | 6 | ağ konektörü |
| 7 | video konektörü | 8 | pil |



UYARI: Havalandırma deliklerini tıkamayın, içine nesnelere itmeyin veya içinde toz birikmesine izin vermeyin. Dell™ bilgisayarınız çalışırken, kapalı evrak çantası gibi düşük hava akımı olan ortamlarda tutmayın. Hava akışının sınırlanması bilgisayara zarar verebilir veya yangına yol açabilir. Bilgisayar ısındığında, fanı çalıştırır. Fan gürültüsü normaldir ve fanda veya bilgisayarda sorun olduğunu göstermez.

Vostro 1710

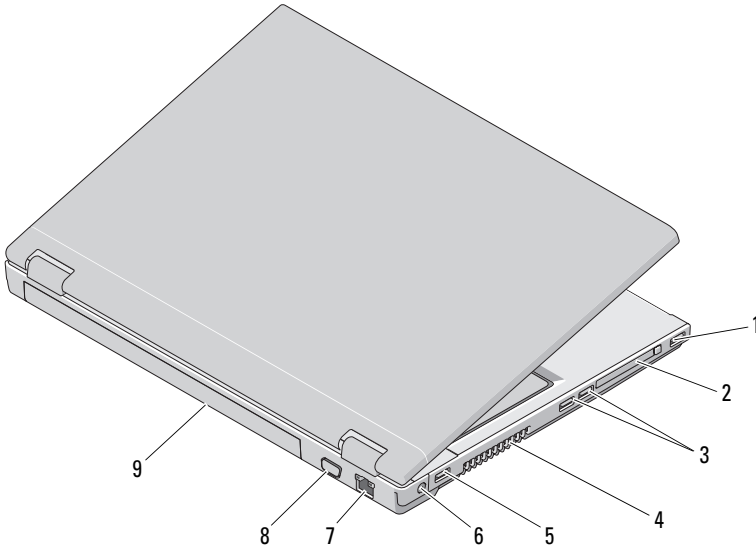

- | | | | |
|---|----------------------|---|------------------------|
| 1 | USB konektörü | 2 | ExpressCard/54 yuvası |
| 3 | USB konektörleri (2) | 4 | havalandırma delikleri |
| 5 | USB konektörü | 6 | AC Adaptörü konektörü |
| 7 | ağ konektörü | 8 | VGA konektörü |
| 9 | pil | | |

- ⚠ **UYARI:** Havalandırma deliklerini tıkamayın, içine nesnelere itmeyin veya içinde toz birikmesine izin vermeyin. Dell™ bilgisayarınız çalışırken, kapalı evrak çantası gibi düşük hava akımı olan ortamlarda tutmayın. Hava akışının sınırlanması bilgisayara zarar verebilir veya yangına yol açabilir. Bilgisayar ısındığında, fanı çalıştırır. Fan gürültüsü normaldir ve fanda veya bilgisayarda sorun olduğunu göstermez.

Pili Çıkarma

- ⚠ **UYARI:** Bu bölümdeki yordamları gerçekleştirmeye başlamadan önce, bilgisayarınızla birlikte gelen güvenlik bilgilerini izleyin.
- ⚠ **UYARI:** Uyumsuz pil kullanımı yangın veya patlama riskini artırabilir. Pili yalnızca Dell'den satın alınmış uyumlu bir pille değiştirin. Pil, Dell™ bilgisayarınızla birlikte çalışacak şekilde tasarlanmıştır. Diğer bilgisayarların pilini kendi bilgisayarınızda kullanmayın.
- ⚠ **UYARI:** Pili çıkarmadan veya değiştirmeden önce bilgisayarı kapatın, AC adaptörün fişini elektrik prizinden ve bilgisayardan çekin, modem fişini duvar konektöründen ve bilgisayardan çekin ve bilgisayardaki tüm harici kabloları çıkartın.

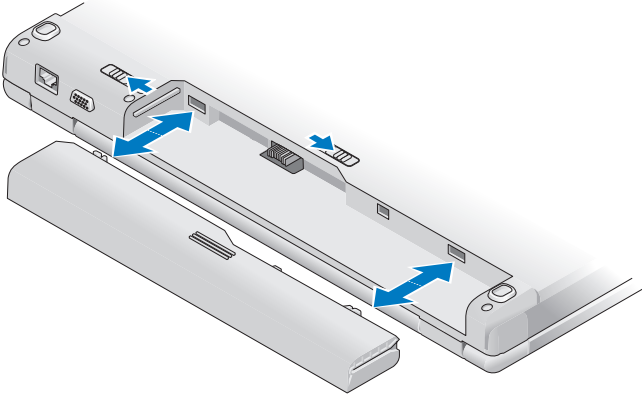

Pil hakkında daha fazla bilgi için, *Dell Teknoloji Kılavuzu*'na bilgisayarınızda veya support.dell.com adresinden bakın.

Kablosuz Anahtar

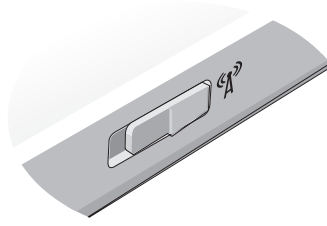

Ađları bulmak veya kablosuz ađ aygıtlarını etkinleřtirmek ya da devre dıřı bırakmak iin kablosuz anahtarını kullanın. Kablosuz anahtar hakkında daha fazla bilgi iin, *Dell Teknoloji Kılavuzu*'na bilgisayarınızda veya **support.dell.com** adresinden bakın. İnternet'e bađlanma hakkında bilgi iin bkz. "İnternet'e Bađlanma" sayfa: 17.

Bilgisayarınızı Kurma

Hızlı Kurulum

- !** **UYARI:** Bu bölümdeki yordamları gerçekleştirmeye başlamadan önce, bilgisayarınızla birlikte gelen güvenlik bilgilerini izleyin.
- !** **UYARI:** AC adaptörü tüm dünyadaki elektrik prizleriyle çalışır. Ancak güç konektörleri ve anahtarlı uzatma kabloları ülkelere göre farklılık gösterir. Uyumsuz bir kablo kullanılması veya kablonun anahtarlı uzatma kablosuna veya elektrik prizine yanlış bağlanması yangına veya ekipmanın zarar görmesine neden olabilir.
- ➔** **DİKKAT:** AC adaptörü kablosunu bilgisayardan çıkardığınızda, kablodan değil konektörden tutun ve kablonun zarar görmemesi için sertçe fakat nazikçe çekin. AC adaptörü kablosunu sararken, kablonun hasar görmesini önlemek için AC adaptöründeki konektörün açısını izlediğinizden emin olun.
- ✍** **NOT:** Sipariş etmediyseniz pakette bazı aygıtlar bulunmayabilir.
- 1 AC adaptörünü bilgisayarın üzerindeki AC adaptörü konektörüne ve elektrik prizine bağlayın.

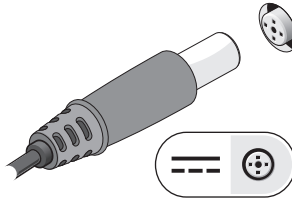

- 2 Varsa, ağ kablosunu bağlayın.

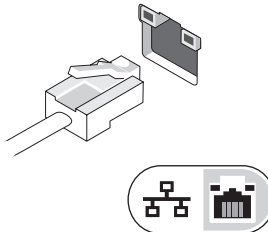

- 3 Varsa, fare veya klavye gibi USB aygıtlarını bağlayın.



- 4 Varsa, DVD oynatıcı gibi IEEE 1394 aygıtlarını bağlayın.

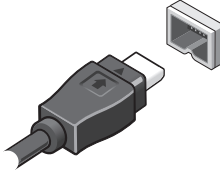

- 5 Bilgisayarın ekranını açın ve bilgisayarı açmak için açma kapama düğmesine basın.

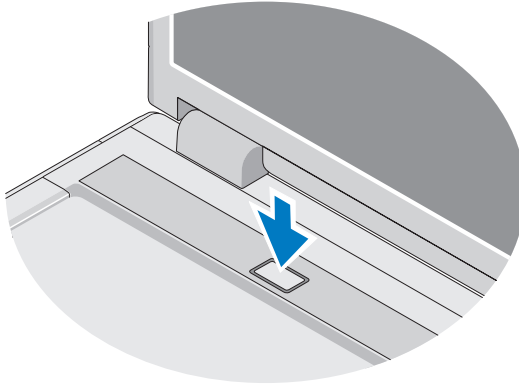

NOT: Herhangi bir kart yüklemeyen veya bilgisayarı bir yuvalama aygıtına ya da yazıcı gibi harici bir aygıtı bağlamadan önce en az bir kez açıp kapamanız önerilir.

- 6 Varsa, Internet'e bağlanın. Daha fazla bilgi için bkz. "Internet'e Bağlanma" sayfa: 17.

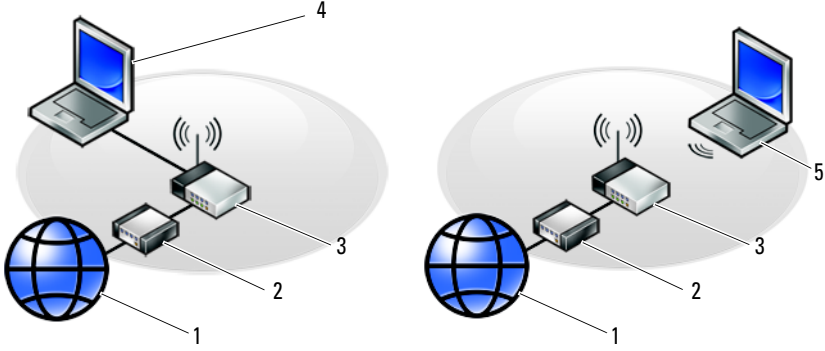

- | | | | |
|---|---------------------------------------|---|---------------------------------|
| 1 | Internet hizmeti | 2 | kablo veya DSL modem |
| 3 | kablosuz yönlendirici | 4 | ağ adaptörlü dizüstü bilgisayar |
| 5 | kablosuz ağ kartlı dizüstü bilgisayar | | |

Internet'e Bağlanma

Internet'e bağlanmak için, bir modem veya ağ bağlantısı ve bir Internet Servis Sağlayıcısı'na (ISS) gerek vardır. *Çevirmeli bağlantı kullanıyorsanız*, Internet bağlantınızı kurmadan önce bilgisayarınızdaki modem konektörüne ve duvardaki telefon prizine bir telefon hattı bağlayın. *DSL veya kablo/uydu modem bağlantısı kullanıyorsanız*, kurulum yönergeleri için ISS'nize veya cep telefonu hizmetinizi veren kuruluşa başvurun.

Internet Bağlantınızı Kurma

Internet bağlantısını ISS'niz tarafından sağlanan masaüstü kısayolu ile kurmak için:

- 1 Açık dosyaları kaydedip kapatın ve açık programlardan çıkın.
- 2 Microsoft® Windows® masaüstündeki ISS simgesini çift tıklayın.
- 3 Kurulumu tamamlamak için ekrandaki yönergeleri izleyin.

Masaüstünde ISS'nizin simgesi yoksa veya Internet'e farklı bir ISS ile bağlanmak istiyorsanız, aşağıdaki ilgili bölümde yer alan adımları uygulayın.

 **NOT:** İnternet'e bağlanamazsanız, *Dell Teknik Kılavuzu*'na bakın. Daha önce sorunsuzca bağlandıysanız, İSS servis veremiyor olabilir. Hizmetin var olup olmadığını öğrenmek için İSS'nize başvurun veya daha sonra tekrar bağlanmayı deneyin.

 **NOT:** İSS bilgilerinizi elinizin altında bulundurun. İSS'niz yoksa **İnternet'e Bağlan** sihirbazına başvurun.

Microsoft® Windows® XP İşletim Sistemi

- 1 Açık dosyaları kaydedip kapatın ve açık programlardan çıkın.
- 2 **Başlat** → **İnternet Explorer** → **İnternet'e Bağlan**'ı tıklatın.
- 3 Sonraki pencerede uygun seçeneği tıklatın:
 - İSS'niz yoksa **İnternet servis sağlayıcı (İSS) listesinden seç**'i tıklatın.
 - İSS'nizden kurulum bilgilerini zaten aldıysanız fakat bir kurulum CD'si almadıysanız, **Bağlantımı ben ayarlayayım** seçeneğini tıklatın.
 - Kurulum CD'niz varsa, **İSS'den aldığım CD'yi kullan**'ı tıklatın.

4 İleri'yi tıklatın.

adım 3. adımda **Bağlantımı ben ayarlayayım**'ı seçtiyseniz, adım 5 ile devam edin. İşaretlemediyseniz, kurulumu tamamlamak için ekrandaki yönergeleri izleyin.

 **NOT:** Hangi bağlantı türünü seçmeniz gerektiğini bilmiyorsanız İSS'nize başvurun.

- 5 **İnternet'e nasıl bağlanmak istiyorsunuz?** altında uygun seçeneği belirleyin ve **İleri**'yi tıklatın.
- 6 Kurulumu tamamlamak için, İSS'nizin sağladığı kurulum bilgilerini kullanın.

Microsoft Windows Vista®

- 1 Açık dosyaları kaydedip kapatın ve açık programlardan çıkın.
- 2 Windows Vista Başlat düğmesi  → **Denetim Masası**'nı tıklatın.
- 3 **Ağ ve İnternet** altından **İnternet'e Bağlan**'ı tıklatın.
- 4 **İnternet'e Bağlan** penceresinde, bağlantı türünüze bağlı olarak **Geniş Bant (PPPoE)** veya **Çevirmeli**'yi tıklatın:
 - DSL, uydu modem, kablo TV modem veya Bluetooth kablosuz teknoloji bağlantısı kullanacaksanız **Geniş Bant** seçeneğini belirleyin.
 - Çevirmeli modem veya ISDN kullanacaksanız, **Çevirmeli Bağlantı**'yı seçin.



NOT: Ne tür bir bağlantı seçeceğinizi bilmiyorsanız, **Seçmeme yardım et'** tıklatın veya ISS'nize başvurun.

- 5 Kurulumu tamamlamak için ekrandaki yönergeleri izleyin ve ISS'nizin verdiği kurulum bilgilerini kullanın.

Bilgileri Yeni bir Bilgisayara Aktarma

Microsoft® Windows® XP İşletim Sistemi

Windows XP'de, kaynak bilgisayardan yeni bilgisayara veri taşımak için Dosya ve Ayar Aktarma Sihirbazı vardır.

Verileri yeni bilgisayara bir ağ veya seri bağlantısı üzerinden aktarabilir ya da verileri yeni bilgisayara aktarmak için yazılabilir CD gibi taşınabilir bir ortamda depolayabilirsiniz.



NOT: Bir seri kabloyu iki bilgisayarın giriş/çıkış (G/Ç) portlarına doğrudan bağlayarak, eski bir bilgisayardaki verileri yeni bir bilgisayara aktarabilirsiniz.

İki bilgisayar arasında doğrudan kablo bağlantısı kurma yönergeleri için, Microsoft Knowledge Base'de 305621 no'lu *Windows XP'de İki Bilgisayar Arasında Doğrudan Kablo Bağlantısı Kurma* makalesine bakın. Bu bilgiler belirli ülkelerde kullanılamayabilir.

Bilgileri yeni bir bilgisayara aktarmak için, Dosya ve Ayar Aktarma Sihirbazı'nı çalıştırmanız gerekir.

Dosya ve Ayar Aktarma Sihirbazı'nı İşletim Sistemi Ortamı ile Çalıştırma



NOT: Bu yordam *İşletim Sistemi* ortamını gerektirir. Bu ortam isteğe bağlıdır ve bazı bilgisayarlara dahil değildir.

Yeni bilgisayarı dosya aktarımına hazırlamak için:

- 1 Dosya ve Ayar Aktarma Sihirbazı'nı açın: **Başlat**→ **Tüm Programlar**→ **Donatılar**→ **Sistem Araçları**→ **Dosya ve Ayar Aktarma Sihirbazı** öğelerini tıklatın.
- 2 **Dosya ve Ayar Aktarma Sihirbazı** karşılama ekranı görüntülendiğinde, **İleri**'yi tıklatın.
- 3 **Bu sizin yeni bilgisayarınız mı yoksa eskisi mi?** ekranında, **Yeni Bilgisayar**→ **İleri** öğelerini tıklatın.
- 4 **Windows XP CD'niz var mı?** ekranında **Sihirbazı Windows XP CD'sinden kullanacağım**→ **İleri** seçeneklerini tıklatın.
- 5 **Şimdi eski bilgisayara gidin** ekranı belirlediğinde, eski kaynak bilgisayarınıza gidin. Bu sefer **İleri**'yi **tklamayın**.

Eski bilgisayardan verileri kopyalamak için:

- 1 Eski bilgisayarda, Windows XP *İşletim Sistemi* ortamını takın.
- 2 **Microsoft Windows XP'ye Hoş geldiniz** ekranında, **Başka görevler gerçekleştir** seçeneğini tıklatın.
- 3 **Ne yapmak istiyorsunuz?** altında **Dosya ve ayar aktarma**→ **İleri** seçeneğini seçin.
- 4 **Bu sizin yeni bilgisayarınız mı yoksa eskisi mi?** ekranında, **Eski Bilgisayar**→ **İleri** öğelerini tıklatın.
- 5 **Bir aktarım yöntemi seçin** ekranında tercih ettiğiniz aktarma yöntemini seçin.
- 6 **Ne aktarmak istersiniz?** ekranında, aktarmak istediğiniz öğeleri seçip sonra **İleri**'yi tıklatın.
Bilgiler kopyalandıktan sonra **Toplama Aşaması Tamamlanıyor** ekranı görünür.
- 7 **Son**'u tıklatın.

Verileri yeni bilgisayara aktarmak için:

- 1 Yeni bilgisayardaki **Şimdi eski bilgisayara gidin** ekranında **İleri**'yi tıklatın.
- 2 **Dosyalar ve ayarlar nerede?** ekranında, ayarlarınızı ve dosyalarınızı aktarmak için seçtiğiniz yöntemi belirleyip sonra **İleri**'yi tıklatın.
Sihirbaz toplanan dosya ve ayarları okur ve bunları yeni bilgisayara uygular.
Bütün dosyalar ve ayarlar uygulandığında **Bitti** ekranı görünür.
- 3 **Son**'u tıklatın ve yeni bilgisayarı yeniden başlatın.

Dosya ve Ayar Aktarma Sihirbazı'nı İşletim Sistemi Ortamı Olmadan Çalıştırma

Dosya ve Ayar Aktarma Sihirbazı'nı *İşletim Sistemi* ortamı olmadan çalıştırmak için, çıkarılabilir ortama bir yedek görüntü dosyası oluşturmanızı sağlayacak bir sihirbaz diski oluşturmanız gerekir.

Bir sihirbaz diski oluşturmak için, yeni bilgisayarınızı Windows XP ile kullanın ve aşağıdaki adımları gerçekleştirin:

- 1 Dosya ve Ayar Aktarma Sihirbazı'nı açın: **Başlat**→ **Tüm Programlar**→ **Donatılar**→ **Sistem Araçları**→ **Dosya ve Ayar Aktarma Sihirbazı** öğelerini tıklatın.
- 2 **Dosya ve Ayar Aktarma Sihirbazı** karşılama ekranı görüntülediğinde, **İleri**'yi tıklatın.

- 3 **Bu sizin yeni bilgisayarınız mı yoksa eskisi mi?** ekranında, **Yeni Bilgisayar**→ **İleri** öğelerini tıklatın.
- 4 **Windows XP CD'niz var mı?** ekranında **Aşağıdaki sürücüde sihirbaz diski hazırlamak istiyorum**→ **İleri** öğelerini tıklatın.
- 5 Çıkarılabilir ortamı, örneğin yazılabilir CD'yi yerleştirip **Tamam**'ı tıklatın.
- 6 Disk oluşturma işlemi tamamlandığında ve *Now go to your old computer* (Şimdi eski bilgisayara gidin) iletisi görüntülediğinde, **İleri**'yi *tıklatmayın*.
- 7 Eski bilgisayara gidin.

Eski bilgisayardan verileri kopyalamak için:

- 1 Eski bilgisayara sihirbaz diskini takın ve **Başlat**→ **Çalıştır**'ı tıklatın.
- 2 **Çalıştır** penceresindeki **Aç** alanında, **fastwiz** yoluna göz atın (uygun çıkarılabilir ortamda) ve **Tamam**'ı tıklatın.
- 3 **Dosya ve Ayar Aktarma Sihirbazı** karşılama ekranında **İleri**'yi tıklatın.
- 4 **Bu sizin yeni bilgisayarınız mı yoksa eskisi mi?** ekranında, **Eski Bilgisayar**→ **İleri** öğelerini tıklatın.
- 5 **Bir aktarım yöntemi seçin** ekranında tercih ettiğiniz aktarma yöntemini seçin.
- 6 **Ne aktarmak istersiniz?** ekranında, aktarmak istediğiniz öğeleri seçip sonra **İleri**'yi tıklatın.
Bilgiler kopyalandıktan sonra **Toplama Aşaması Tamamlanıyor** ekranı görünür.
- 7 **Son**'u tıklatın.

Verileri yeni bilgisayara aktarmak için:

- 1 Yeni bilgisayardaki **Şimdi eski bilgisayara gidin** ekranında **İleri**'yi tıklatın.
- 2 **Dosyalar ve ayarlar nerede?** ekranında, ayarlarınızı ve dosyalarınızı aktarmak için seçtiğiniz yöntemi belirleyip sonra **İleri**'yi tıklatın. Ekrandaki yönergeleri izleyin.
Sihirbaz toplanan dosya ve ayarları okur ve bunları yeni bilgisayara uygular.
Bütün dosyalar ve ayarlar uygulandığında **Biti** ekranı görünür.
- 3 **Son**'u tıklatın ve yeni bilgisayarı yeniden başlatın.



NOT: Bu yordam hakkında daha fazla bilgi için, support.dell.com sitesinde 154781 no'lu belgeyi (*What Are The Different Methods To Transfer Files From My Old Computer To My New Dell™ Computer Using the Microsoft® Windows® XP Operating System?*) arayın.



NOT: Dell™ Knowledge Base belgesine bazı ülkelerden erişilemeyebilir.

Microsoft Windows Vista®

- 1 Windows Vista Başlat düğmesini  tıklatın, sonra da **Dosya ve ayarları aktar**→ **Windows Kolay Aktarımını Başlat**'ı tıklatın.
- 2 **Kullanıcı Hesabı Denetimi** iletişim kutusunda **Devam**'ı tıklatın.
- 3 **Yeni bir aktarma başlat** ya da **Süren bir aktarmaya devam et** seçeneğini tıklatın.

Windows Kolay Aktarım sihirbazı tarafından ekranda sunulan yönergeleri izleyin.

Özellikler



NOT: Özellikler bölgeye göre değişebilir. Bilgisayarınızın yapılandırması hakkında daha fazla bilgi için **Başlat** → **Yardım ve Destek** öğesini tıklayın ve bilgisayarınız hakkındaki bilgileri gösteren seçeneği seçin.

İşlemci

İşlemci tipi	Dell™ Vostro™ 1310, 1510 ve 1710: <ul style="list-style-type: none"> Intel® Core™2 Duo (1,4–2,6 GHz) Intel® Celeron® (1,8–2,0 GHz)
L2 önbellek	Vostro 1310, 1510 ve 1710: <ul style="list-style-type: none"> 2 MB, 3 MB, 4 MB veya 6 MB (Intel Core 2 Duo) 1 MB (Intel Celeron)
Ön taraf veriyolu frekansı	Vostro 1310, 1510 ve 1710: <ul style="list-style-type: none"> 533 MHz veya 800 MHz

Sistem Bilgileri

Mikro devre seti	Vostro 1310, 1510 ve 1710: <ul style="list-style-type: none"> Tümleşik grafikler için Intel GM965 Express yonga kümesi
Veri yolu genişliği	64 bit
DRAM veri yolu genişliği	Vostro 1310, 1510 ve 1710: <ul style="list-style-type: none"> çift kanallı 64 bit veriyolu
İşlemci adresi veri yolu genişliği	32 bit
Flash EPROM	1 MB

ExpressCard

NOT: ExpressCard yuvası yalnız ExpressCard'lar için tasarlanmıştır. PC Kartlarını desteklemez.

ExpressCard denetleyicisi	tümleşik
---------------------------	----------

ExpressCard (devamı)

ExpressCard konektör	• 54 mm ExpressCard yuvası (USB ve PCIe tabanlı arabirimleri destekler)
Desteklenen kartlar	ExpressCard/54 (54 mm) (2,126 inç)
ExpressCard konektör boyutu	54 mm (2,126 inç)

8-in-1 Bellek Kart Okuyucusu

8-in-1 bellek kart denetleyicisi	O2MICRO OZ129
8-in-1 bellek kart konektörü	8-in-1 combo kart konektörü
Desteklenen kartlar	<ul style="list-style-type: none">• Güvenli Dijital (SD)• SDIO• MultiMedyaKartı (MMC)• Bellek Çubuğu• Bellek Çubuğu Pro• xD-Resim Kartı• Yüksek Hızlı-SD• Yüksek Yoğunluklu-SD

Bellek

Bellek modülü konektörü	2 DIMM yuvası
Bellek modülü kapasitesi	512 MB, 1 GB ve 2 GB
Bellek türü	DDR2 667 MHz
Minimum bellek	512 MB
Maksimum bellek	4 GB

NOT: Çift kanallı bant genişliği özelliğinin avantajından faydalanmak için, her iki bellek yuvası da dolmalı ve boyutları eşleşmelidir.

NOT: Görüntülenen kullanılabilir bellek yüklü maksimum belleğin tamamını yansıtmaz, çünkü belleğin bir kısmı sistem dosyaları için ayrılmıştır.

Bağlantı Noktaları ve Konektörler

Ses	mikrofon konektörü, stereo kulaklık/hoparlör konektörü
IEEE 1394a	4-pin konektör
Mini-Card desteği (dahili genişletme yuvaları)	Vostro 1310, 1510 ve 1710: <ul style="list-style-type: none">• bir Mini Kart yuvası• WLAN için ayrılmış bir Mini Kart yuvası• Bluetooth® kablosuz teknoloji özellikli USB tabanlı bir ek kart (Dell™ Wireless 360)
Ağ adaptörü	RJ-45 bağlantı noktası
USB	Vostro 1310 ve 1510: <ul style="list-style-type: none">• dört USB bağlantı noktası Vostro 1710: <ul style="list-style-type: none">• altı USB bağlantı noktası
Görüntü	15 pinli VGA video konektörü

İletişim

Modem	harici USB modemi destekler
Ağ adaptörü	Vostro 1310, 1510 ve 1710: <ul style="list-style-type: none">• Sistem kartında 10/100/1000 Ethernet LAN
Kablosuz	PCI-e Mini-Card WLAN ve Bluetooth V2.0 kablosuz teknolojisi özellikli kart için dahili destek

Görüntü

NOT: Bilgisayarınız için, satın aldığınız sırada mevcut olan isteğe bağlı video denetleyici yükseltmeleri bulunur.

Video türü	Vostro 1310, 1510 ve 1710: <ul style="list-style-type: none">• Sistem kartında tümleşik• ayrı video kartı
Video denetleyici	Vostro 1310 ve 1510: <ul style="list-style-type: none">• NVIDIA GeForce 8400M GS, 64 bit Vostro 1710 ayrı: <ul style="list-style-type: none">• NVIDIA GeForce 8600M GS, 128 bit

Görüntü (devamı)

Video bellek	Vostro 1310, 1510 ve 1710: <ul style="list-style-type: none">• 256 MB paylaşımlı bellek Vostro 1310 ayrı: <ul style="list-style-type: none">• 128 MB Vostro 1510 ayrı: <ul style="list-style-type: none">• 256 MB Vostro 1710 ayrı: <ul style="list-style-type: none">• 256 MB
LCD arabirimi	LVDS

Ses

Ses türü	yüksek tanımlı ses (HDA)
Ses codec bileşeni	Realtek ALC268
Stereo dönüşüm	24 bit (analog ile dijital ve dijital ile analog arası)
Arabirimler:	
Dahili	Azalia
Harici	mikrofon giriş konektörü, stereo kulaklık/hoparlör konektörü
Hoparlör	Vostro 1310: <ul style="list-style-type: none">• bir adet 4 ohm'luk hoparlör Vostro 1310, 1510 ve 1710: <ul style="list-style-type: none">• iki adet 4 ohm'luk hoparlör
Dahili hoparlör yükselticisi	2 W
Ses seviyesi denetimleri	Program menüleri, ortam denetimleri

Ekran

Tür (etkin matris TFT)

- WXGA yansıma engelleyicisi (Vostro 1310 ve 1510)
- WXGA TrueLife (Vostro 1310)
- WXGA+ yansıma engelleyicisi (Vostro 1510 ve 1710)
- WXGA+ TrueLife (Vostro 1510)
- WUXGA TrueLife (Vostro 1510 ve 1710)

Boyutlar:

Yükseklik

Vostro 1310:

- 178,8 mm (7,03 inç)

Vostro 1510:

- 208,9 mm (8,224 inç)

Vostro 1710:

- 245,0 mm (9,64 inç)

Genişlik

Vostro 1310:

- 286 mm (11,26 inç)

Vostro 1510:

- 333,1 mm (13,114 inç)

Vostro 1710:

- 383,0 mm (15,0 inç)

Köşegen

Vostro 1310:

- 339,5 mm (13,366 inç)

Vostro 1510:

- 393,2 mm (15,48 inç)

Vostro 1710:

- 431,71 mm (17,0 inç)

Maksimum çözünürlükler:

WXGA

1280 x 800 (Vostro 1310 ve 1510)

Yansıma önleyicili WXGA

1280 x 800 (Vostro 1510 ve 1710)

WXGA ve TrueLife

1280 x 800 (Vostro 1310 ve 1510)

WXGA+ anti-glare

1440 x 900 (Vostro 1510 ve 1710)

Ekran (devamı)

WXGA+ ve TrueLife	1440 x 900 (Vostro 1510 ve 1710)
TrueLife özellikli WSXGA	1680 x 1050 (Vostro 1510)
TrueLife özellikli WUXGA	1920 x 1200 (Vostro 1510 ve 1710)
Yenileme hızı	60 Hz
Çalışma açısı	0° (kapalı) -160°
Yatay görüntü açısı	±40° (WXGA) ±40° (WXGA ve TrueLife)
Denetimler	Parlaklık, klavye kısayolları ile denetlenebilir.

Klavye

Tuş sayısı	Vostro 1310 ve Vostro 1510: <ul style="list-style-type: none">• 84 (ABD/Kanada); 85 (Avrupa); 88 (Japonya) Vostro 1710: <ul style="list-style-type: none">• 105 (ABD/Çin); 106 (Avrupa/Brezilya); 109 (Japonya)
Düzen	QWERTY/AZERTY/Kanji
Boyut:	
Standart	tam boyutlu
Maksimum	Vostro 1310 ve Vostro 1510: <ul style="list-style-type: none">• 283,1 mm x 118,9 mm x 5,2 mm (11,146 x 4,681 x 0,205 inç) Vostro 1710: <ul style="list-style-type: none">• 283,1 mm x 118,9 mm x 5,2 mm (11,146 x 4,681 x 0,205 inç)

Dokunmatik Yüzey

X/Y konum çözünürlüğü
(grafik tablo modu) 240 cpi

Boyut:

Genişlik

Vostro 1310:

- 63 mm (2,480 inç)

Vostro 1310, 1510 ve 1710:

- 73,7 mm (2,902 inç)

Yükseklik

Vostro 1310:

- 37 mm (1,457 inç)

Vostro 1310, 1510 ve 1710:

- 43,1 mm (1,697 inç)
-

Pil

Tür

Vostro 1310:

- 4 hücreli "akıllı" lityum iyon
- 6 hücreli "akıllı" lityum iyon veya 6 hücreli akıllı lityum polimer
- 9 hücreli "akıllı" lityum iyon

Vostro 1510:

- 6 hücreli "akıllı" lityum iyon veya 6 hücreli akıllı lityum polimer
- 9 hücreli "akıllı" lityum iyon

Vostro 1710:

- 6 hücreli "akıllı" lityum iyon
- 8 hücreli "akıllı" lityum iyon

Boyutlar:

Derinlik

4 hücreli, 6 hücreli ve 8 hücreli:

- 50,3 mm (1,980 inç)

9 hücreli:

- 72 mm (2,835 inç)

Pil (devamı)

Yükseklik	Vostro 1310: <ul style="list-style-type: none">• 4 hücreli ve 6 hücreli: 19,9 mm (0,783 inç)• 9 hücreli: 20,7 mm (0,815 inç) Vostro 1510: <ul style="list-style-type: none">• 6 hücreli: 19,9 mm (0,783 inç)• 9 hücreli: 20,7 mm (0,815 inç) Vostro 1710 <ul style="list-style-type: none">• 6 hücreli ve 8 hücreli: 20,2 mm (0,795 inç)
Genişlik	Vostro 1310 ve Vostro 1510: <ul style="list-style-type: none">• 4 hücreli ve 6 hücreli: 205 mm (8,071 inç)• 9 hücreli: 221,9 mm (8,736 inç) Vostro 1710 <ul style="list-style-type: none">• 6 hücreli ve 8 hücreli: 271 mm (10,67 inç)
Voltaj	14,8 V (4 hücreli) 11,1 V (6 hücreli ve 9 hücreli)
Çalışma süresi	Pil çalışma süresi, çalışma şartlarına göre farklılık gösterir ve yoğun güç harcayan bazı koşullarda önemli ölçüde azalabilir (bkz. "Güç Sorunları" sayfa: 42).

AC Adaptörü

Giriş voltajı	90–264 VAC (65 W ve 90 W)
Giriş akımı (maksimum)	1,5 A (65 W ve 90 W)
Giriş frekansı	47–63 Hz (65 W ve 90 W)
Çıkış akımı (65 W)	4,34 A (4 saniyelik darbeye maksimum) 3,34 A (sürekli)
Çıkış akımı (90 W)	5,62 A (4 saniyelik darbeye maksimum) 4,62 A (sürekli)

NOT: Ayrı video yapılandırmasına sahip Vostro 1710 bilgisayarda, bilgisayarınızla gönderilen 90-W AC adaptörünü kullanmanız gerekir. Yanlış AC adaptörünün kullanılması, en iyi sistem performansını engeller ve bir BIOS uyarısına neden olur.

Dereceli çıkış voltajı	19,5 VDC (65 W ve 90 W)
------------------------	-------------------------

AC Adaptörü (devamı)

Boyutlar (65 W):

Yükseklik	27,8–28,6 mm (1,10–1,12 inç)
Genişlik	57,9 mm (2,28 inç)
Derinlik	137,2 cm (5,40 inç)

Boyutlar (90 W):

Yükseklik	33,8–34,6 mm (1,34–1,36 inç)
Genişlik	60,9 mm (2,39 inç)
Derinlik	153,4 mm (6,04 inç)
Ağırlık (kablo ile)	0,46 kg (1,01 lb)

Sıcaklık aralığı 0° - 35°C (32° - 95°F)

Fiziksel

Yükseklik	Vostro 1310: <ul style="list-style-type: none">• 23,8–37,2 mm (0,937–1,465 inç) Vostro 1510: <ul style="list-style-type: none">• 26,2–38 mm (1,031–1,496 inç) Vostro 1710: <ul style="list-style-type: none">• 29–40,5 mm (1,142–1,594 inç)
Genişlik	Vostro 1310: <ul style="list-style-type: none">• 317 mm (12,480 inç) Vostro 1510: <ul style="list-style-type: none">• 357 mm (14,055 inç) Vostro 1710: <ul style="list-style-type: none">• 393 mm (15,472 inç)
Derinlik	Vostro 1310: <ul style="list-style-type: none">• 243,2 mm (9,575 inç) Vostro 1510: <ul style="list-style-type: none">• 258 mm (10,157 inç) Vostro 1710: <ul style="list-style-type: none">• 286 mm (11,26 inç)

Fiziksel (devamı)

Ağırlık	Vostro 1310: <ul style="list-style-type: none">• 4 hücreli pil ile minimum 2,1 kg (4,630 lb) Vostro 1510: <ul style="list-style-type: none">• 6 hücreli pille en az 2,8 kg (6,173 lb) Vostro 1710: <ul style="list-style-type: none">• 8 hücreli pille en az 3,41 kg (7,51 lb)
---------	--

Çevre

Sıcaklık aralığı:

Çalışma	0° - 35°C (32° - 95°F)
Depolama	-40° - 65°C (-40° - 149°F)

Bağıl nem (en yüksek):

Çalışma	% 10 - %90 (yoğuşmasız)
Depolama	% 5 - %95 (yoğuşmasız)

En yüksek titreşim (kullanıcı ortamını uyaran rasgele titreşim tayfi kullanılarak):

Çalışma	66 GRMS
Depolama	1,3 GRMS

Maksimum sarsıntı (sabit sürücü çalışırken ancak veri durumuna erişmezken ve çalışma için 2 ms yarım sinüs darbesi ile hesaplanmıştır. Aynı zamanda sürücü başlığı durdurulmuş konumdayken ve 2 ms yarım sinüs darbesi ile hesaplanmıştır):

Çalışma	142 G
Depolama	163 G

Kamera (İsteğe bağlı)

Resim çözünürlüğü	1,3 megapiksel
-------------------	----------------

Sorun Giderme

! **UYARI:** Elektrik çarpması, hareketli fan pervaneleriyle yaralanma veya diğer olası yaralanmalara karşı korunmak için, kapağı açmadan önce daima bilgisayarınızın elektrik bağlantısını kesin.

! **UYARI:** Bu bölümdeki yordamları gerçekleştirmeye başlamadan önce, bilgisayarınızla birlikte gelen güvenlik bilgilerini izleyin.

Araçlar

Güç Işıkları

Bilgisayarınızın önündeki iki renkli güç düğmesi ışığı farklı durumları göstermek için yanar, yanıp söner veya sürekli yanar:

- Güç ışığı yanmıyorsa bilgisayarınız kapalıdır veya elektrik almıyordur.
- Güç ışığı kesintisiz mavi yanıyorsa ve bilgisayar yanıt vermiyorsa, monitörün bağlı ve açık olduğundan emin olun.
- Güç ışığı mavi yanıp sönüyorsa bilgisayar bekleme modundadır. Normal çalışmayı devam ettirmek için klavyenizde bir tuşa basın, fareyi hareket ettirin veya güç düğmesine basın. Güç ışığı sarı yanıp sönüyorsa, bilgisayar elektrik almıyordur, bellek modülü gibi bir aygıt veya ekran kartı arızalı veya yanlış takılmış olabilir.
- Güç ışığı kesintisiz olarak sarı yanıyorsa, bir elektrik sorunu veya dahili aygıt arızası olabilir.

Sesli Uyarı Kodları

Bilgisayarınız, monitör hataları veya sorunları görüntüleyemezse, başlatma sırasında bir dizi uyarı sesi çıkarabilir. Sesli uyarı kodu adı verilen sesli uyarı dizileri bir sorunu belirtir. Olası bir sesli uyarı kodu, art arda üç kısa bip sesinden oluşur. Bu sesli uyarı kodu, bilgisayarın bir bellek sorunuyla karşılaştığını gösterir.

Bilgisayarınız başlatma sırasında uyarı sesi çıkartırsa:

- 1 Sesli uyarı kodunu not edin.
- 2 Daha ciddi nedenleri tanımlamak için Dell Diagnostics uygulamasını çalıştırın (bkz. "Dell Diagnostics programı" sayfa: 40).

Kod (tekrar eden kısa bipler)	Tanım	Önerilen Çözüm
1	BIOS checksum arızası. Anakart arızası olasılığı.	Dell'e başvurun.
2	Bellek modülü algılanamadı	<p>1 İki veya daha çok bellek modülü takılıysa, modülleri çıkarın, bir modülü tekrar takın (bkz. <i>Service Manual</i>, support.dell.com), sonra da bilgisayarı yeniden başlatın. Bilgisayar normal şekilde başlarsa, diğer bir modülü takın. Arızalı bir modül bulana kadar veya tüm modülleri hatasız şekilde takana kadar devam edin.</p> <p>2 Varsa, bilgisayarınıza aynı türden iyi durumda bir bellek takın (bkz. <i>Service Manual</i>, support.dell.com).</p> <p>3 Sorun devam ederse, Dell'e başvurun.</p>
3	Olası sistem kartı arızası	Dell'e başvurun.
4	RAM Okuma/Yazma hatası	<p>1 Özel bellek modülü/bellek konektörü değiştirme gereksinimleri olmadığından emin olun (bkz. <i>Service Manual</i>, support.dell.com).</p> <p>2 Taktığımız bellek modüllerinin bilgisayarınızla uyumlu olduğundan emin olun (bkz. <i>Service Manual</i>, support.dell.com).</p> <p>3 Sorun devam ederse, Dell'e başvurun.</p>
5	Gerçek zamanlı saat arızası. Olası pil arızası veya anakart arızası.	<p>1 Pili değiştirin (bkz. <i>Service Manual</i>, support.dell.com).</p> <p>2 Sorun devam ederse, Dell'e başvurun.</p>
6	Video BIOS sınama hatası	Dell'e başvurun.
7	CPU önbellek sınama hatası	Dell'e başvurun.

Hata Mesajları

 **UYARI:** Bu bölümdeki yordamları gerçekleştirmeye başlamadan önce, bilgisayarınızla birlikte gelen güvenlik bilgilerini izleyin.

Mesaj listelenmiyorsa, işletim sisteminin belgelerine veya mesaj görüldüğünde çalışmakta olan programın belgelerine bakın.

Yardımcı aygıt hatası — Dokunmatik yüzey veya harici fare hatalı olabilir. Harici fare için, kablo bağlantısını denetleyin. Sistem kurulum programında **İşaret Aygıtı** seçeneğini etkinleştirin. Daha fazla bilgi için bkz. *Service Manual*, support.dell.com. Sorun devam ederse Dell ile bağlantı kurun (bkz. "Dell'e Başvurma" sayfa: 66).

Hatalı komut veya dosya adı — Komutu doğru yazdığınızdan, gerekli yerlerde boşluk bıraktığınızdan ve doğru yol adını kullandığınızdan emin olun.

Hata nedeniyle önbellek devre dışı bırakıldı — Mikroişlemcinin içindeki ana önbellek hata verdi. Dell'e başvurun (bkz. "Dell'e Başvurma" sayfa: 66).

CD sürücü denetleyici hatası — CD sürücüsü bilgisayarın komutlarına yanıt vermiyor.

Veri hatası — Sabit disk sürücü verileri okuyamıyor.

Kullanılabilir bellekte azalma — Bir ya da daha fazla bellek modülü hatalı veya yanlış yerleşmiş olabilir. Bellek modüllerini yeniden yükleyin ve gerekirse değiştirin. Daha fazla bilgi için support.dell.com sitesinde *Service Manual*'a bakın.

Disk C: başlatma hatası — Sabit disk sürücü başlatılmadı. Dell Diagnostics'te sabit disk sürücü testlerini gerçekleştirin (bkz. "Dell Diagnostics programı" sayfa: 40).

Sürücü hazır değil — İşlemin devam edebilmesi için sabit disk sürücünün yuvada olması gerekir. Sabit disk sürücüyü sabit sürücü yuvasına takın. Daha fazla bilgi için support.dell.com sitesinde *Service Manual*'a bakın.

PCMCIA kartı okuma hatası — Bilgisayar ExpressCard'ı tanımlayamıyor. Kartı yeniden takın veya başka bir kart deneyin. Daha fazla bilgi için support.dell.com sitesinde *Service Manual*'a bakın.

Genişletilmiş bellek boyutu değişmiş — Geçici olmayan bellekte (NVRAM) kayıtlı bellek miktarı bilgisayarda takılı olan bellekle eşleşmiyor. Bilgisayarı yeniden başlatın. Hata tekrar görünürse, Dell ile bağlantı kurun (bkz. "Dell'e Başvurma" sayfa: 66).

Kopyalanan dosya hedef sürücü için fazla büyük — Kopyalamaya çalıştığınız dosya disk için fazla büyük veya disk dolu. Dosyayı farklı bir diske kopyalamayı deneyin veya daha geniş kapasiteli bir disk kullanın.

Dosya adı aşağıdaki karakterlerden herhangi birini içeremez: \ / : * ? " < > | — Dosya adlarında bu karakterleri kullanmayın.

Kapı A20 hatası — Bir bellek modülü gevşek olabilir. Bellek modüllerini yeniden yükleyin ve gerekirse değiştirin. Daha fazla bilgi için support.dell.com sitesinde Service Manual'a bakın.

Genel hata — İşletim sistemi komutu gerçekleştiriyor. Mesajı genellikle özel bir bilgi izler - örneğin Printer out of paper. (Yazıcıda kağıt yok.) Uygun eylemi gerçekleştirin.

Sabit disk sürücüsü yapılandırma hatası — Bilgisayar sürücü türünü tanımlayamıyor. Bilgisayarı kapatın, sabit sürücüyü çıkarın (bkz. *Service Manual*, support.dell.com) ve bilgisayarı CD'den önyükleyin. Sonra bilgisayarı kapatın, sabit disk sürücüsünü yeniden takın ve bilgisayarı yeniden başlatın. Dell Diagnostics'te Sabit Disk Sürücü testlerini gerçekleştirin (bkz. "Dell Diagnostics programı" sayfa: 40).

Sabit disk sürücüsü denetleyici hatası 0 — Sabit disk sürücü bilgisayarın komutlarına yanıt vermiyor. Bilgisayarı kapatın, sabit sürücüyü çıkarın (bkz. *Service Manual*, support.dell.com) ve bilgisayarı CD'den önyükleyin. Sonra bilgisayarı kapatın, sabit disk sürücüsünü yeniden takın ve bilgisayarı yeniden başlatın. Sorun devam ederse başka bir sürücü deneyin. Dell Diagnostics'te Sabit Disk Sürücü testlerini gerçekleştirin (bkz. "Dell Diagnostics programı" sayfa: 40).

Sabit disk sürücü hatası — Sabit disk sürücü bilgisayarın komutlarına yanıt vermiyor. Bilgisayarı kapatın, sabit sürücüyü çıkarın (bkz. *Service Manual*, support.dell.com) ve bilgisayarı CD'den önyükleyin. Sonra bilgisayarı kapatın, sabit disk sürücüsünü yeniden takın ve bilgisayarı yeniden başlatın. Sorun devam ederse başka bir sürücü deneyin. Dell Diagnostics'te Sabit Disk Sürücü testlerini gerçekleştirin (bkz. "Dell Diagnostics programı" sayfa: 40).

Sabit disk sürücü okuma hatası — Sabit disk sürücü bozuk olabilir. Bilgisayarı kapatın, sabit sürücüyü çıkarın (bkz. *Service Manual*, support.dell.com) ve bilgisayarı CD'den önyükleyin. Sonra bilgisayarı kapatın, sabit disk sürücüsünü yeniden takın ve bilgisayarı yeniden başlatın. Sorun devam ederse başka bir sürücü deneyin. Dell Diagnostics'te Sabit Disk Sürücü testlerini gerçekleştirin (bkz. "Dell Diagnostics programı" sayfa: 40).

Önyüklenebilir ortam yerleştirin — İşletim sistemi, disket veya CD gibi önyükleme yapılamayan bir ortamı önyüklemeye çalışıyor. Önyüklenebilir ortam yerleştirin.

Geçersiz yapılandırma bilgileri - lütfen Sistem Kurulum Programını çalıştırın — Sistem yapılandırma bilgileri donanım yapılandırmasıyla eşleşmiyor. Mesaj büyük olasılıkla bellek modülü yüklendikten sonra verilir. Sistem kurulum programındaki uygun seçenekleri düzeltin. Daha fazla bilgi için bkz. Service Manual, support.dell.com.

Klavye saat çizgisi hatası — Harici klavyeler için, kablo bağlantısını denetleyin. Dell Diagnostics'te Klavye Denetleyici testini çalıştırın (bkz. "Dell Diagnostics programı" sayfa: 40).

Klavye denetleyici hatası — Harici klavyeler için, kablo bağlantısını denetleyin. Bilgisayarı yeniden başlatın ve önyükleme sırasında klavyeye veya fareye dokunmaktan kaçının. Dell Diagnostics'te Klavye Denetleyici testini çalıştırın (bkz. "Dell Diagnostics programı" sayfa: 40).

Klavye veri çizgisi hatası — Harici klavyeler için, kablo bağlantısını denetleyin. Dell Diagnostics'te Klavye Denetleyici testini çalıştırın (bkz. "Dell Diagnostics programı" sayfa: 40).

Klavye tuş takılma hatası — Harici klavyeler veya tuş takımları için, kablo bağlantısını denetleyin. Bilgisayarı yeniden başlatın ve önyükleme sırasında klavyeye veya fareye dokunmaktan kaçının. Dell Diagnostics'te Tuş Takılma testini çalıştırın (bkz. "Dell Diagnostics programı" sayfa: 40).

Lisanslı içeriğe MediaDirect'te erişilemiyor — Dell™ MediaDirect™ dosya üzerindeki Dijital Haklar Yönetim (DRM) sınırlamalarını doğrulayamıyor, bu nedenle dosya çalıştırılmıyor.

Adres noktasında bellek adres satırı hatası, okuma değeri (değer) bekliyor — Bir bellek modülü hatalı veya yanlış yerleşmiş olabilir. Bellek modüllerini yeniden yükleyin ve gerekirse değiştirin. Daha fazla bilgi için bkz. Service Manual, support.dell.com.

Bellek ayırma hatası — Başlatmaya çalıştığımız yazılım işletim sistemi, başka bir program veya yardımcı programla çatışıyor. Bilgisayarı kapatın, 30 saniye bekleyin ve sonra yeniden başlatın. Programı yeniden çalıştırmayı deneyin. Hata mesajı görünmeye devam ederse, yazılım belgelerine bakın.

Adres noktasında bellek veri satırı hatası, okuma değeri (değer) bekliyor — Bir bellek modülü hatalı veya yanlış yerleşmiş olabilir. Bellek modüllerini yeniden yükleyin ve gerekirse değiştirin. Daha fazla bilgi için bkz. Service Manual, support.dell.com.

Adres noktasında bellek çift sözcük mantığı hatası, okuma değeri değer bekliyor — Bir bellek modülü hatalı veya yanlış yerleşmiş olabilir. Bellek modüllerini yeniden yükleyin ve gerekirse değiştirin. Daha fazla bilgi için bkz. Service Manual, support.dell.com.

Adres noktasında bellek tek/çift mantık hatası, okuma değeri değer bekliyor — Bir bellek modülü hatalı veya yanlış yerleşmiş olabilir. Bellek modüllerini yeniden yükleyin ve gerekirse değiştirin. Daha fazla bilgi için bkz. Service Manual, support.dell.com.

Adres noktasında bellek yazma/okuma hatası, okuma değeri değer bekliyor — Bir bellek modülü hatalı veya yanlış yerleşmiş olabilir. Bellek modüllerini yeniden yükleyin ve gerekirse değiştirin. Daha fazla bilgi için bkz. Service Manual, support.dell.com.

Hiçbir önyükleme aygıtı yok — Bilgisayar sabit disk sürücüyü bulamıyor. Sabit disk sürücüsü önyükleme aygıtınız ise, sürücünün takılmış, doğru şekilde yerleştirilmiş ve önyükleme aygıtı olarak bölümlendirilmiş olduğundan emin olun.

Sabit disk sürücüsünde önyükleme sektörü yok — İşletim sistemi bozuk olabilir. Dell'e başvurun (bkz. "Dell'e Başvurma" sayfa: 66).

Saat ilerleme kesintisi yok — Sistem kartındaki bir yonga bozuk olabilir. Dell Diagnostics'te Sistem Ayar testlerini gerçekleştirin (bkz. "Dell Diagnostics programı" sayfa: 40).

Yeterince bellek veya kaynak yok. Bazı programları kapatın ve yeniden deneyin. — Çok fazla açık programınız var. Tüm programları kapatın ve kullanmak istediğiniz programı açın.

İşletim sistemi bulunamadı — Sabit sürücüyü yeniden takın (support.dell.com sitesinde Service Manual'a bakın). Sorun devam ederse Dell ile bağlantı kurun (bkz. "Dell Diagnostics programı" sayfa: 40).

İsteğe bağlı ROM hatalı sağlama toplamı — İsteğe bağlı ROM hata verdi. Dell'e başvurun (bkz. "Dell Diagnostics programı" sayfa: 40).

Gerekli bir .DLL dosyası bulunamadı — Açmaya çalıştığımız programın temel bir dosyası eksik. Programı kaldırın ve yeniden yükleyin.

Windows XP:

- 1 **Başlat**→ **Denetim Masası**→ **Programları Ekle veya Kaldır**→ **Programlar ve Özellikler**'i tıklatın.
- 2 Kaldırmak istediğiniz programı seçin.
- 3 **Kaldır**'ı tıklatın.
- 4 Yükleme yönergeleri için program belgelerine bakın.

Windows Vista:

- 1 Windows Vista Başlat düğmesini → **Denetim Masası**→ **Programlar**→ **Programlar ve Özellikler**'i tıklatın.
- 2 Kaldırmak istediğiniz programı seçin.
- 3 **Kaldır**'ı tıklatın.
- 4 Yükleme yönergeleri için program belgelerine bakın.

Sektör bulunamadı — İşletim sistemi sabit disk üzerindeki bir sektörü bulamıyor. Sabit disk sürücüsünde bozuk bir sektör veya bozuk FAT olabilir. Dosya yapısını sabit disk sürücüsünde denetlemek için Windows hata denetleme yardımcı programını çalıştırın. Yönergeler için Windows Yardım ve Destek'e bakın (**Başlat**→ **Yardım ve Destek**'i tıklatın). Çok sayıda sektör bozuksa, verileri yedekleyin (mümkünse) ve sabit disk sürücüyü yeniden biçimlendirin.

Hata arama — İşletim sistemi sabit disk sürücüdeki belirli bir yolu bulamıyor.

Kapatma hatası — Sistem kartındaki bir yonga bozuk olabilir. Dell Diagnostics'te Sistem Ayar testlerini gerçekleştirin (bkz. "Dell Diagnostics programı" sayfa: 40).

Gün saati güç kaybetti — Sistem yapılandırma ayarları bozuk. Pili şarj etmek için bilgisayarınızı bir elektrik prizine takın. Sorun devam ederse, sistem kurulumu programına girerek verileri geri yüklemeye çalışın, ardından da programdan hemen çıkın (bkz. Service Manual (Servis El Kitabı), **support.dell.com**). Mesaj tekrar belirirse, Dell ile bağlantı kurun (bkz. "Dell'e Başvurma" sayfa: 66).

Gün saati durdu — Sistem yapılandırma ayarlarını destekleyen rezerv pilin yeniden şarj edilmesi gerekebilir. Pili şarj etmek için bilgisayarınızı bir elektrik prizine takın. Sorun devam ederse, Dell ile bağlantı kurun (bkz. "Dell'e Başvurma" sayfa: 66).

Gün saati ayarlanmamış, lütfen Sistem Kurulumu programını çalıştırın — Sistem kurulumu programında yer alan saat veya tarih sistem saati ile eşleşmiyor. **Tarih** ve **Saat** seçeneklerinin ayarlarını düzeltin. Daha fazla bilgi için **support.dell.com** sitesinde Service Manual'a bakın.

Saat yongası sayacı 2 hata verdi — Sistem kartındaki bir yonga bozuk olabilir. Dell Diagnostics'te Sistem Ayar testlerini gerçekleştirin (bkz. "Dell Diagnostics programı" sayfa: 40).

Koruma modunda beklenmedik kesinti — Klavye denetleyicisi düzgün çalışmıyor olabilir veya bir bellek modülü gevşek olabilir. Dell Diagnostics'te Sistem Bellek testlerini ve Klavye Denetleyici testini gerçekleştirin (bkz. "Dell Diagnostics programı" sayfa: 40).

x:\ sürücüsüne erişilemiyor. Aygıt hazır değil — Sürücüye bir disk yerleştirin ve yeniden deneyin.

Uyarı: Pil gücü kritik seviyede — Pil şarjı bitiyor. Pili değiştirin veya bilgisayarı bir elektrik prizine bağlayın; ya da hazırda beklet modunu etkinleştirin veya bilgisayarı kapatın.

Dell Diagnostics programı



UYARI: Bu bölümdeki yordamları gerçekleştirmeye başlamadan önce, bilgisayarınızla birlikte gelen güvenlik bilgilerini izleyin.

Dell Teşhislerini Kullanma Zamanı

Bilgisayarınızla ilgili bir sorun yaşarsanız, teknik yardım için Dell'e başvurmadan önce Kilitlenmeler ve Yazılım Sorunları bölümündeki gerekli kontrolleri yapın (bkz. "Kilitlenmeler ve Yazılım Sorunları" sayfa: 44) ve Dell Diagnostics'i çalıştırın.

Başlamadan önce bu yordamları yazdırmanız önerilir.



DİKKAT: Dell Diagnostics programı yalnızca Dell bilgisayarlarda çalışır.



NOT: *Drivers and Utilities* CD'si isteğe bağlıdır ve bilgisayarınızla birlikte verilmeyebilir.

Bilgisayarınızın yapılandırma bilgilerini gözden geçirmek ve sınamak istediğiniz aygıtın sistem kurulumu programında görüldüğünden ve etkin olduğundan emin olmak için, bkz. *Service Manual*, support.dell.com.



Sabit disk sürücünüzden veya *Drivers and Utilities* (Sürücüler ve Yardımcı Programlar) CD'sinden Dell Diagnostics programını başlatın.

Dell Diagnostics Programını Sabit Sürücünüzden Başlatma



NOT: Bilgisayarınızın bir ekran resmi görüntülemiyorsa, bkz. "Dell'e Başvurma" sayfa: 66.



- 1 Bilgisayarın sorunsuz şekilde çalışan bir elektrik prizine bağlı olduğundan emin olun.

- 2 Bilgisayarınızı açın (veya yeniden başlatın).
- 3 DELL™ logosu görüldüğünde, hemen <F12> tuşuna basın. Başlat menüsünde **Diagnostics**'i seçin ve <Enter> tuşuna basın.
 -  **NOT:** Fazla uzun süre beklediyseniz ve işletim sistemi logosu görünürse, Microsoft® Windows® masaüstünü görene kadar bekleyin, sonra da bilgisayarınızı kapatın ve yeniden deneyin.
 -  **NOT:** Hiçbir tanılama yardımcı programı bölümü bulunmadığını belirten bir ileti görürseniz, Dell Diagnostics programını *Drivers and Utilities* (Sürücüler ve Yardımcı Programlar) ortamından başlatın.
- 4 Dell Diagnostics programını sabit sürücünüzdeki tanı yardımcı programı bölümünden başlatmak için herhangi bir tuşa basın ve ekrandaki yönergeleri uygulayın.

Dell Diagnostics Programını *Drivers and Utilities* CD'sinden Başlatma

- 1 *Drivers and Utilities* (Sürücüler ve Yardımcı Programlar) CD'sini sürücüye yerleştirin.
- 2 Bilgisayarı kapatıp tekrar başlatın.

DELL logosu görüldüğünde hemen <F12> tuşuna basın.

 -  **NOT:** Fazla uzun süre beklediyseniz ve işletim sistemi logosu görünürse, Microsoft® Windows® masaüstünü görene kadar bekleyin; ardından bilgisayarınızı kapatın ve yeniden deneyin.
 -  **NOT:** Sonraki adımlar, önyükleme sırasını yalnızca bir kez değiştirir. Sonraki başlatmada, bilgisayar sistem kurulumu programında belirtilen aygıtlara göre önyükleme yapar.
- 3 Önyükleme aygıtı listesi görüldüğünde, **CD/DVD/CD-RW** seçeneğini vurgulayın ve <Enter> tuşuna basın.
- 4 Görüntülenen menüden **Boot from CD-ROM** (CD-ROM'dan başlat) seçeneğini belirtin ve <Enter> tuşuna basın.
- 5 CD menüsünü başlatmak için 1 yazın ve ilerlemek için <Enter> tuşuna basın.
- 6 Numaralı listeden **Run the 32 Bit Dell Diagnostics**'i (32 Bit Dell Diagnostics Programını Çalıştır) seçin. Birden çok sürüm listelenmişse, bilgisayarınıza uygun sürümü seçin.
- 7 Dell Diagnostics **Ana Menüsü** görüldüğünde, çalıştırmak istediğiniz sınamayı seçin ve ekrandaki yönergeleri uygulayın.

Sorunları Çözme

Bilgisayarınızdaki sorunları giderirken aşağıdaki ipuçlarını dikkate alın:

- Sorun başlamadan önce bir parça taktıysanız veya çıkarttıysanız, montaj yönergelerini gözden geçirerek parçanın doğru takıldığından emin olun (bkz. *Service Manual*, support.dell.com).
- Bir aygıt çalışmıyorsa, aygıtın doğru bağlandığından emin olun.
- Ekranda bir hata mesajı görünürse, mesajı bütünüyle bir yere not edin. Bu mesaj destek personelinin sorunları tanılmasına ve gidermesine yardımcı olabilir.
- Programda bir hata mesajı oluşursa, programın belgelerine bakın.



NOT: Bu belgedeki yordamlar Windows varsayılan görünümü için yazılmıştır, bu nedenle Dell bilgisayarınızı Windows Klasik görünümüne ayarladığınızda bunlar geçerli olmayabilir.

Güç Sorunları



UYARI: Bu bölümdeki yordamları gerçekleştirmeye başlamadan önce, bilgisayarınızla birlikte gelen güvenlik bilgilerini uygulayın.

Işık kapalıysa — Bilgisayar kapalıdır veya elektrik almıyordur.

- Güç konektörünü çıkarıp bilgisayarın arkasındaki güç konektörüne ve elektrik prizine tekrar takın.
- Bilgisayarın doğru çalıştığından emin olmak için güç çok çıkışlı elektrik prizlerini, güç uzatma kablolarını ve diğer güç koruma aygıtlarını devre dışı bırakın.
- Kullanılmakta olan tüm çok çıkışlı elektrik prizlerinin bir duvar prizine takıldığından ve açık olduğundan emin olun.
- Elektrik prizine lamba gibi başka bir cihaz takarak, prizinin sorunsuz çalıştığından emin olun.
- Ana güç kablosunun ve ön panel kablosunun sistem kartına tam olarak takıldığından emin olun (bkz. *Service Manual*, support.dell.com).

Güç ışığı maviyse ve bilgisayar yanıt vermiyorsa —

- Ekranın takılı ve açık olduğundan emin olun.
- Ekran takılıysa ve açıksa, bkz. "Sesli Uyarı Kodları" sayfa: 33.

Güç ışığı mavi olarak yanıp sönüyorsa — Bilgisayar bekleme modundadır. Normal çalışmayı devam ettirmek için klavyenizde bir tuşa basın, fareyi hareket ettirin veya güç düğmesine basın.

Güç ışığı sarı renkte yanıp sönüyorsa — Bilgisayara güç geliyor, aygıt arızalı veya yanlış takılmış olabilir.

- Tüm bellek modüllerini çıkarıp tekrar takın (bkz. *Service Manual*, support.dell.com).
- Ekran kartları da dahil tüm genişletme kartlarını çıkarıp tekrar tanın (bkz. *Service Manual*, support.dell.com).

Güç ışığı sabit sarı renkte yanıyor — Elektrik ile ilgili sorun var, aygıt arızalı veya yanlış takılmış olabilir.

- İşlemci elektrik kablosunun sistem kartı güç konektörüne tam olarak takıldığından emin olun (bkz. *Service Manual*, support.dell.com).
- Ana elektrik kablosunun ve ön panel kablosunun sistem kartı konektörüne tam olarak takıldığından emin olun (bkz. *Service Manual* at support.dell.com).

Girişimi giderme — Girişimin bazı olası nedenleri aşağıda belirtilmiştir:

- Güç, klavye ve fare uzatma kabloları
- Aynı çok çıkışlı elektrik prizine çok fazla aygıt bağlı
- Aynı elektrik prizine çok çıkışlı elektrik prizleri bağlanmış

Bellek Sorunları

 **UYARI:** Bu bölümdeki yordamları gerçekleştirmeye başlamadan önce, bilgisayarınızla birlikte gelen güvenlik bilgilerini uygulayın.

Yetersiz bellek mesajı alırsanız —

- Açık dosyaları kaydedip kapatın ve kullanmadığınız açık programlardan çıkın ve sorunun giderilip giderilmediğine bakın.
- En az bellek gereksinimleri için yazılım belgelerine bakın. Gerekliyse, ek bellek takın (bkz. support.dell.com sayfasında bulunan *Service Manual* (Servis Kılavuzu)).
- Bilgisayarınızın bellekle başarılı iletişim kurabildiğinden emin olmak için bellek modüllerini yeniden takın (bkz. *Service Manual*, support.dell.com).
- Dell Diagnostics programını çalıştırın (bkz. "Dell Diagnostics programı" sayfa: 40).

Başka bellek sorunlarıyla karşılaşırsanız —

- Bilgisayarınızın bellekle başarılı iletişim kurabildiğinden emin olmak için bellek modüllerini yeniden takın (bkz. *Service Manual*, support.dell.com).
- Bellek takma kurallarına uyduğunuzdan emin olun (bkz. *Service Manual*, support.dell.com).
- Kullandığımız belleğin bilgisayarınız tarafından desteklendiğinden emin olun. Bilgisayarınız tarafından desteklenen bellek tipleri hakkında daha fazla bilgi için bkz. "Bellek" sayfa: 24.
- Dell Diagnostics programını çalıştırın (bkz. "Dell Diagnostics programı" sayfa: 40).

Kilitlenmeler ve Yazılım Sorunları



UYARI: Bu bölümdeki yordamları gerçekleştirmeye başlamadan önce, bilgisayarınızla birlikte gelen güvenlik bilgilerini uygulayın.

Bilgisayar açılmıyor

Güç kablosunun bilgisayara ve elektrik prizine sıkıca takıldığından emin olun.

Bilgisayar yanıt vermiyor



DİKKAT: İşletim sistemi yoluyla bir kapatma yapamazsanız veri kaybedebilirsiniz.

Bilgisayarı kapatma — Klavyenizdeki bir tuşa basarak veya fareinizi hareket ettirerek bir yanıt alamıyorsanız, güç düğmesini en az 8 - 10 saniye basılı tutun (bilgisayar kapanana kadar) ve ardından bilgisayarınızı yeniden başlatın.

Bir program yanıt vermiyor

Programı sonlandırma —

- 1 Görev Yöneticisi'ne erişmek için <Ctrl><ÜstKarakter><Esc> tuşlarına aynı anda basın.
- 2 **Uygulamalar** sekmesini tıklatın.
- 3 Yanıt vermeyen programı seçmek için tıklatın.
- 4 **Görevi Sonlandır**'ı tıklatın.

Bir program sürekli çöküyor



NOT: Çoğu yazılım belgelerinde veya bir diskette, CD'de veya DVD'de yükleme yönergeleri içerir.

Yazılım belgelerini denetleme — Gerekirse programı kaldırıp yeniden yükleyin.

Bir program Microsoft® Windows® işletim sisteminin önceki bir sürümü için tasarlanmış

Program Uyumluluk Sihirbazı'nı çalıştırın —

Windows XP:

Program Uyumluluk Sihirbazı, bir programı XP dışındaki işletim sistemi ortamlarında da çalışacak şekilde yapılandırır.

- 1 **Başlat** → **Tüm Programlar** → **Aksesuarlar** → **Program Uyumluluğu** → **İleri**'yi tıklatın.
- 2 Ekrandaki yönergeleri izleyin.

Windows Vista:

Program Uyumluluk Sihirbazı, bir programı Windows Vista dışındaki işletim sistemi ortamlarında da çalışacak şekilde yapılandırır.

- 1 **Başlat**  → **Denetim Masası** → **Programlar** → **Windows'un bu sürümü ile eski bir program kullan'ı** tıklatın.
- 2 Hoş geldiniz ekranında **İleri**'yi tıklatın.
- 3 Ekrandaki yönergeleri izleyin.

Tamamı mavi bir ekran görünüyor

Bilgisayarı kapatma — Klavyenizdeki bir tuşa basarak veya fareinizi hareket ettirerek bir yanıt alamıyorsanız, güç düğmesini en az 8 - 10 saniye basılı tutun (bilgisayar kapanana kadar) ve ardından bilgisayarınızı yeniden başlatın.

Diğer yazılım sorunları

Sorun giderme bilgileri için yazılım belgelerine bakın veya yazılım üreticisine başvurun —

- Programın bilgisayarda yüklü işletim sistemi ile uyumluluğundan emin olun.
- Bilgisayarınızın yazılımı çalıştırmak için en düşük donanım gereksinimlerini karşıladığından emin olun. Bilgi için yazılım belgelerine bakın.

- Programın yüklendiğinden ve uygun şekilde yapılandırıldığından emin olun.
- Aygıt sürücülerinin programla çakışmadığından emin olun.
- Gerekirse programı kaldırıp yeniden yükleyin.

Dosyalarınızı hemen yedekleyin

- Sabit sürücü, disket, CD veya DVD'leri denetlemek için bir virüs tarama programı kullanın.
- Açık dosya veya programları kaydedip kapatın ve bilgisayarınızı **Başlat** menüsünden kapatın.

Dell™ Teknik Güncelleştirme Servisi

Dell Teknik Güncelleştirme servisi bilgisayarınız için yazılım ve donanım güncelleştirmelerini önceden e-posta yoluyla bildirilir. Servis ücretsizdir. İçerik, biçim ve bildirim alma sıklığı özelleştirilebilir.

Dell Teknik Güncelleştirme servisine kaydolmak için support.dell.com/technicalupdate adresine gidin.

Dell Destek Yardımcı Programı

Dell Destek Yardımcı Programı bilgisayarınıza kurulmuştur ve görev çubuğundaki Dell Desteği  simgesinden veya **Başlat** düğmesinden çalıştırılabilir. Kendi kendine destek bilgileri, yazılım güncelleştirmeleri ve bilgi işlem ortamınızda durum taraması için bu destek yardımcı programını kullanın.

Dell Destek Yardımcı Programına Erişme

Dell Destek Yardımcı Programına görev çubuğundaki simgeden  veya **Başlat** menüsünden erişin.

Dell Destek simgesi görev çubuğunuzda görünmüyorsa:

- 1 **Başlat** → **Tüm Programlar** → **Dell Desteği** → **Dell Destek Ayarları'nı** tıklatın.
- 2 **Simgeyi görev çubuğunda göster** seçeneğinin işaretli olduğundan emin olun.



NOT: Dell Destek Yardımcı Programı **Başlat** menüsünde yoksa, support.dell.com adresine gidin ve yazılımı karşıdan yükleyin.

Dell Destek Yardımcı Programı bilgi işlem ortamınız için özelleştirilmiştir.

Görev çubuğundaki simge  bir defa tıklattığımızda, çift tıklattığımızda veya sağ tıklattığımızda farklı işlevler kazanır.

Dell Support Simgesini Tıklatma

Aşağıdaki görevleri yapmak için simgeyi  tıklatın veya sağ tıklatın:

- Bilgi işlem ortamınızı denetleme.
- Dell Destek Yardımcı Programı ayarlarını görme.
- Dell Destek Yardımcı Programının yardım dosyasına erişme.
- Sık sorulan soruları görüntüleme.
- Dell Destek Yardımcı Programı hakkında daha fazla bilgi alma.
- Dell Destek Yardımcı Programını kapatma.

Dell Destek Simgesini Çift Tıklatma

Elle bilgi işlem ortamınızı denetlemek, sık sorulan soruları görüntülemek, Dell Destek Yardımcı Programının yardım dosyasına erişmek ve Dell Destek ayarlarını görüntülemek için  simgesini çift tıklatın.

Dell Destek Yardımcı Programı ile ilgili daha fazla bilgi için, soru işaretini (?) (**Dell™ Support** ekranının üstünde) tıklatın.

Yazılımı Yeniden Yükleme

Sürücüler

Sürücülerin Tanımlanması

Herhangi bir aygıtla ilgili bir sorun yaşıyorsanız, sorunun kaynağının sürücü olup olmadığını belirleyin ve gerekirse sürücüyü güncelleştirin.

Windows XP:

- 1 **Başlat** → **Denetim Masası**'nı tıklayın.
- 2 **Kategori Seç** altında **Performans ve Bakım**'i tıklayın ve ardından **Sistem**'i tıklayın.
- 3 **Sistem Özellikleri** penceresinde **Donanım** sekmesini tıklayın ve **Aygıt Yöneticisi**'ni tıklayın.

Windows Vista:

- 1 Windows Vista başlat düğmesini™  tıklayın ve **Bilgisayar**'ı sağ tıklayın.
- 2 **Özellikler** → **Aygıt Yöneticisi**'ni tıklayın.



NOT: Kullanıcı Hesabı Denetimi penceresi açılabilir. Bilgisayarda bir yöneticiyseniz **Devam** düğmesini tıklayın; değilseniz devam etmek için yöneticiinize başvurun.

Listede aşağı inerek herhangi bir aygıt simgesinin yanında ünlem işareti (sarı bir daire içinde [!]) olup olmadığına bakın.

Aygıt adının yanında bir ünlem işareti varsa, sürücüyü yeniden yüklemeniz ya da yeni bir sürücü yüklemeniz gerekebilir (bkz. "Sürücüler ve Yardımcı Programları Yeniden Yükleme" sayfa: 49).

Sürücülerini ve Yardımcı Programları Yeniden Yükleme





DİKKAT: support.dell.com adresindeki Dell Support web sitesinde ve *Drivers and Utilities* CD'sinde Dell™ bilgisayarlar için onaylanan sürücüler sağlanır. Başka kaynaklardan alınan sürücüler yüklerseniz, bilgisayarınız doğru çalışmayabilir.

Önceki Aygıt Sürücüsü Sürümüne Dönme

Windows XP:

- 1 **Başlat**→**Bilgisayarım**→**Özellikler**→**Donanım**→**Aygıt Yöneticisi**'ni tıklatın.
- 2 Yeni sürücü kurulmuş olan aygıtta sağ tuşla tıklatın sonra **Özellikler**'i tıklatın.
- 3 **Sürücüler** sekmesini→**Sürücüyü Geri Al**'ı tıklatın.

Windows Vista:

- 1 Windows Vista **Başlat** düğmesini  tıklatın ve **Bilgisayar**'ı sağ tıklatın.
- 2 **Özellikler**→**Aygıt Yöneticisi**'ni tıklatın.
 **NOT: Kullanıcı Hesabı Denetimi** penceresi açılabilir. Bilgisayarda bir yöneticiyseniz **Devam** düğmesini tıklatın; değilseniz Aygıt Yöneticisine girmek için yöneticinize başvurun.
- 3 Yeni sürücü kurulmuş olan aygıtta sağ tuşla tıklatın sonra **Özellikler**'i tıklatın.
- 4 **Sürücüler** sekmesini→**Sürücüyü Geri Al**'ı tıklatın.

Aygıt Sürücüsü Geri Alma sorunu çözmezse, bilgisayarınızı yeni sürücüyü yüklemeyen önceki çalışma durumuna döndürmek için Sistem Geri Yükleme'yi kullanın (bkz. "İşletim Sisteminizi Geri Yükleme" sayfa: 52).

Drivers and Utilities CD'sini Kullanma

Aygıt Sürücüsü Geri Alma ya da Sistem Geri Yükleme (bkz. "İşletim Sisteminizi Geri Yükleme" sayfa: 52) sorunu çözmezse, sürücüyü *Drivers and Utilities* ortamından yeniden yükleyin.

- 1 Windows masaüstü görüntülenirken *Drivers and Utilities* ortamını takın.
Drivers and Utilities ortamını ilk kez kullanıyorsanız, adım 2 ile devam edin. İlk kez kullanmıyorsanız, adım 5 konumuna gidin.
- 2 *Drivers and Utilities* ortamı yükleme programı başladığında, ekrandaki komutları izleyin.
 **NOT:** Çoğu durumda, *Drivers and Utilities* programı otomatik olarak başlar. Başlamıyorsa, Windows Gezgin'i başlatın, ortam sürücünüzün dizinini tıklatıp ortamdaki içeriği görüntüleyin ve **autorcd.exe** dosyasını çift tıklatın.
- 3 **InstallShield Sihirbazı Tamamlandı** penceresi görüldüğünde, *Drivers and Utilities* ortamını çıkarın ve bilgisayarınızı yeniden başlatmak için **Son**'u tıklatın.

4 Windows masaüstünü gördüğünüzde, *Drivers and Utilities* CD'sini yeniden takın.

5 **Welcome Dell System Owner** ekranında, **İleri**'yi tıklayın.



NOT: *Drivers and Utilities* programında yalnızca bilgisayarınızla birlikte gelen donanımların sürücülerini görüntülenir. Ek donanım taktıysanız, yeni donanımların sürücülerini görüntülenmeyebilir. Bu sürücüler görüntülenmezse, *Drivers and Utilities* programından çıkın. Sürücü bilgileri için ayrıntılı olarak birlikte gelen belgelere bakın.

Resource ortamının bilgisayarınızda donanım algıladığını belirten bir mesaj görüntülenir.

Bilgisayarınız tarafından kullanılan sürücüler otomatik olarak **Sürücülerim—Kaynak CD'si sisteminizde bu bileşenleri tanımladı** penceresinde görüntülenir.

6 Yeniden yüklemek istediğiniz sürücüyü tıklayın ve ekrandaki yönergeleri izleyin.

Belirli bir sürücü listede yoksa, söz konusu sürücü işletim sisteminiz için gerekli değildir.

Sürücülerini El ile Yeniden Yükleme

Sürücü dosyalarını önceki bölümde açıklanan şekilde sabit sürücünüze çıkardıktan sonra:

- 1 Windows Vista Başlat düğmesini  tıklayın ve **Bilgisayar**'ı sağ tıklayın.
- 2 **Özellikler** → **Aygıt Yöneticisi**'ni tıklayın.



NOT: Kullanıcı Hesabı Denetimi penceresi açılabilir. Bilgisayarda bir yöneticiyseniz **Devam** düğmesini tıklayın; değilseniz Aygıt Yöneticisine girmek için yöneticiye başvurun.

- 3 Sürücüsünü yüklediğiniz aygıtın türünü (örneğin, **Ses** veya **Video**) çift tıklayın.
- 4 Sürücüsünü yüklediğiniz aygıtın adını çift tıklayın.
- 5 **Sürücü** sekmesini → **Sürücüyü Güncelleştir** → **Sürücü yazılımı için bilgisayarına gözat** seçeneğini tıklayın.
- 6 **Gözet**'i tıklayın ve sürücü dosyalarını önceden kopyaladığımız yeri bulun.
- 7 Uygun sürücünün adı görüldüğünde, sürücünün adını → **Tamam** → **İleri**'yi tıklayın.
- 8 **Son**'u tıklayın ve bilgisayarınızı yeniden başlatın.

İşletim Sisteminizi Geri Yükleme

İşletim sisteminizi aşağıdaki yollarla geri yükleyebilirsiniz:

- Microsoft Windows Sistem Geri Yükleme veri dosyalarını etkilemeden bilgisayarınızı daha önceki bir işletim durumuna geri getirir. İşletim sisteminizi geri yüklemek ve veri dosyalarınızı korumak için ilk çözüm olarak Sistem Geri Yükleme'yi kullanın.
- Symantec tarafından sunulan Dell PC Geri Yükleme (Windows XP'de bulunur) ve Dell Fabrika Görüntüsünü Geri Yükleme (Windows Vista'da bulunur), sabit sürücünüzü bilgisayarınızı ilk satın aldığınız çalışma durumuna döndürür. Her ikisi de sabit sürücünüzdeki tüm verileri siler ve bilgisayarını aldıktan sonra yüklediğiniz tüm programları kaldırır. Dell PC Geri Yükleme'yi veya Dell Fabrika Görüntüsü Geri Yükleme'yi sadece Sistem Geri Yükleme ile işletim sistemi sorununuzu çözemediğinizde kullanın.
- Bilgisayarınızla birlikte bir *Operating System* (İşletim Sisetmi) diski aldıysanız, işletim sisteminizi geri yüklemek için bu diski kullanabilirsiniz. Ancak, *Operating System* diskini kullanmak da sabit sürücünüzdeki tüm verileri siler. Diski *sadece* Sistem Geri Yükleme ile işletim sistemi sorununuzu çözemediğinizde kullanın.

Microsoft Windows Sistem Geri Yükleme'yi Kullanma

Windows işletim sistemleri, donanım, yazılıma veya sistem ayarlarına yapılan değişiklikler bilgisayarını istenmeyen bir sistem durumuna getirmişse, bilgisayarınızı önceki bir sistem durumuna geri yüklemenizi (veri dosyalarını etkilemeden) sağlayan Sistem Geri Yükleme seçeneğini sağlar. Sistem Geri Yüklemenin bilgisayarınızda yaptığı hiçbir değişiklik geri alınmaz.



DİKKAT: Veri dosyalarınız düzenli olarak yedekleyin. Sistem Geri Yükleme, veri dosyalarınızı izlemez veya kurtarmaz.



NOT: Bu belgedeki yordamlar Windows varsayılan görünümü için yazılmıştır, bu nedenle Dell™ bilgisayarınızı Windows Klasik görünümüne ayarladığınızda bunlar geçerli olmayabilir.



NOT: Dell™ bilgisayarınızı Windows Klasik görünümüne ayarlayın.



Sistem Geri Yükleme'yi Başlatma

Windows XP:

➡ **DİKKAT:** Bilgisayarı daha önceki bir sistem durumuna geri yüklemeye başlamadan önce, açık dosyaları kaydedip kapatın ve açık programlardan çıkın. Sistem geri yükleme bitene kadar hiçbir dosyayı veya programı değiştirmeyin, açmayın veya silmeyin.

- 1 **Başlat** → **Tüm Programlar** → **Aksesuarlar** → **Sistem Araçları** → **Sistem Geri Yükleme**'yi tıklayın
- 2 **Bilgisayarımı önceki bir zamana geri yükle** veya **Geri yükleme noktası oluştur**'u tıklayın.
- 3 **İleri**'yi tıklayın ve kalan ekran komutlarını izleyin.

Windows Vista:

- 1 **Başlat**  düğmesini tıklayın.
- 2 Aramayı Başlat kutusuna **System Restore** (Sistem Geri Yükleme) yazın ve <Enter> tuşuna basın.
 **NOT: Kullanıcı Hesabı Denetimi** penceresi açılabilir. Bilgisayarda bir yöneticiyseniz, **Devam**'ı tıklayın; aksi takdirde istediğiniz eyleme devam etmek için yöneticiinize başvurun.
- 3 **İleri**'yi tıklayın ve ekranda kalan komutları izleyin.

Sistem Geri Yükleme'nin sorununuzu çözmemesi durumunda son sistem geri yüklemeyi geri alabilirsiniz.

Son Sistem Geri Yükleme'yi Geri Alma

➡ **DİKKAT:** Son sistem geri yüklemesini geri almadan önce, açık dosyaları kaydedip kapatın ve açık programlardan çıkın. Sistem geri yükleme bitene kadar hiçbir dosyayı veya programı değiştirmeyin, açmayın veya silmeyin.

Windows XP:

- 1 **Başlat** → **Tüm Programlar** → **Aksesuarlar** → **Sistem Araçları** → **Sistem Geri Yükleme**'yi tıklayın
- 2 **Son geri yüklememi geri al**'ı ve **Devam**'ı tıklayın.

Windows Vista:

- 1 **Başlat**  düğmesini tıklayın.
- 2 Aramayı Başlat kutusuna **System Restore** (Sistem Geri Yükleme) yazın ve <Enter> tuşuna basın.
- 3 **Son geri yüklememi geri al**'ı ve **Devam**'ı tıklayın.

Sistem Geri Yükleme'yi Etkinleştirme



NOT: Windows Vista, düşük disk alanı olsa bile Sistem Geri Yükleme'yi devre dışı bırakmaz. Bu nedenle, aşağıdaki adımlar sadece Windows XP için geçerlidir.

Windows XP'yi 200 MB'den daha az kullanılabilir boş sabit disk alanıyla yeniden yüklerseniz, Sistem Geri Yükleme otomatik olarak devre dışı kalır.

Sistem Geri Yükleme'nin etkin olup olmadığını görmek için:

- 1 **Başlat**→ **Denetim Masası**→ **Performans ve Bakım**→ **Sistem'i** tıklatın.
- 2 **Sistem Geri Yükleme** sekmesini tıklatın ve **Sistem Geri Yükleme'yi kapat** seçeneğinin işaretli olmadığından emin olun.

Dell™ PC Geri Yükleme ve Dell Fabrika Görüntüsü Geri Yükleme'yi Kullanma



DİKKAT: Dell PC Geri Yükleme ve Dell Fabrika Görüntüsü Geri Yükleme kullanıldığında sabit sürücünüzdeki tüm veriler kalıcı olarak silinir ve bilgisayarınızı aldıktan sonra yüklediğiniz tüm programlar veya sürücüler kaldırılır. Mümkünse, bu seçenekleri kullanmadan önce verilerinizi yedekleyin. PC Geri Yükleme'yi veya Dell Fabrika Görüntüsü Geri Yükleme'yi sadece Sistem Geri Yükleme ile işletim sistemi sorununuzu çözemediğinizde kullanın.



NOT: Symantec tarafından sunulan Dell PC Geri Yükleme ve Dell Fabrika Görüntüsü Geri Yükleme bazı ülkelerde veya belirli bilgisayarlarda kullanılamayabilir.

Dell PC Geri Yükleme'yi (Windows XP) veya Dell Fabrika Görüntüsü Geri Yükleme'yi (Windows Vista), işletim sisteminizi geri yüklemek için sadece son çözüm olarak kullanın. Bu seçenekler sabit sürücünüzü bilgisayarınızı ilk aldığınızdaki çalışma durumuna döndürür. Bilgisayarınızı aldıktan sonra eklediğiniz veri dosyaları dahil tüm program veya dosyalar sabit sürücüden kalıcı olarak silinir. Veri dosyaları belgeleri, elektronik tabloları, e-posta mesajlarını, dijital fotoğrafları, müzik dosyalarını vb. içerir. Mümkünse, PC Geri Yükleme'yi veya Fabrika Görüntüsü Geri Yükleme'yi kullanmadan önce tüm verileri yedekleyin.

Windows XP: Dell PC Geri Yükleme

PC Restore Kullanma:

- 1 Bilgisayarı açın.

Önyükleme işlemi sırasında ekranın üstünde **www.dell.com** yazan mavi bir çubuk görünür.

- 2 Mavi çubuğu görür görmez <Ctrl><F11> tuş birleşimine basın.

<Ctrl><F11> tuş birleşimine zamanında basamazsanız, bilgisayarın başlamasının tamamlanmasına izin verin ve sonra bilgisayarınızı yeniden başlatın.



DİKKAT: PC Geri Yükleme'ye devam etmek istemiyorsanız, **Yeniden Başlat'** tıklatın.

- 3 **Restore** (Geri Yükle) ve **Confirm** (Onayla) öğelerini tıklatın.

Geri yükleme işleminin tamamlanması 6 ila 10 dakika arasında sürer.

- 4 İstendiğinde, bilgisayarı yeniden başlatmak için **Son'u** tıklatın.



NOT: Bilgisayarı el ile kapatmayın. **Son'u** tıklatın ve bilgisayarın yeniden başlamasına izin verin.

- 5 Sizden istendiğinde **Evet'i** tıklatın.

Bilgisayar yeniden başlar. Bilgisayar ilk çalışma durumuna döndürüldüğünden, açılan Son Kullanıcı Lisans Sözleşmesi gibi ekranlar, bilgisayar ilk kez açıldığında görünenlerle aynıdır.

- 6 **İleri'yi** tıklatın.

Sistem Geri Yükleme ekranı görüntülenir ve bilgisayar yeniden başlar.



- 7 Bilgisayar yeniden başladıktan sonra, **Tamam'i** tıklatın.

PC Geri Yükleme'yi Kaldırma:



DİKKAT: Dell PC Geri Yükleme'yi sabit sürücüden kalıcı olarak kaldırmak, PC Geri Yükleme yardımcı programını bilgisayarınızdan siler. Dell PC Geri Yükleme'yi kaldırdıktan sonra bilgisayar işletim sisteminizi geri yüklemek için bu yardımcı programı kullanamazsınız.

Dell PC Geri Yükleme, sabit sürücünüzü bilgisayarınızı ilk aldığınızdaki çalışma durumuna döndürebilmenizi sağlar. Ek sabit disk alanı kazanmak için bile olsa PC Geri Yükleme'yi bilgisayarınızdan *kaldırmamanız* önerilir. PC Geri Yükleme'yi bilgisayarınızdan kaldırırsanız, bu yardımcı programı bir daha hiçbir zaman geri çağıramazsınız ve işletim sisteminizi ilk durumuna döndürmek için PC Geri Yükleme'yi bir daha kullanamazsınız.

- 1 Yerel yönetici olarak bilgisayarınızda oturum açın.
- 2 Microsoft Windows Gezgini'nde **c:\dell\utilities\DSR** konumuna gidin.
- 3 **DSRIRRemv2.exe** dosya adını çift tıklayın.
 -  **NOT:** Yerel yönetici olarak oturum açmazsanız, yönetici olarak oturum açmanız gerektiğini belirten bir mesaj görünür. **Çıkış**'ı tıklayın ve ardından yerel yöneticiniz olarak oturum açın.
 -  **NOT:** PC Geri Yükleme için bilgisayarınızın sabit diskinde ayrılan bir bölüm yoksa, bölümün bulunamadığını belirten bir mesaj görünür. **Çıkış**'ı tıklayın; silinecek bir bölüm yok.
- 4 Sabit sürücünüzdeki bölümde bulunan PC Geri Yükleme'yi kaldırmak için **Tamam**'ı tıklayın.
- 5 Onay mesajı görüntülendiğinde **Evet**'i tıklayın.

PC Geri Yükleme bölümü silinir ve kullanılabilen yeni disk alanı sabit disk için ayrılan boş alana eklenir.
- 6 Windows Gezgini'nde **Yerel Disk (C)**'yi sağ tıklayın, **Özellikler**'i tıklayın ve **Boş Alan** için artan değer ile gösterilen şekilde ek disk alanının kullanılabilirliğini doğrulayın.
- 7 **PC Geri Yükleme'yi Kaldırma** penceresini kapatmak ve bilgisayarı yeniden başlatmak için **Son**'u tıklayın.

Windows Vista: Dell Fabrika Görüntüsü Geri Yükleme

- 1 Bilgisayarı açın. Dell logosu görüldüğünde Vista Advanced Boot Options (Gelişmiş Önyükleme Seçenekleri) penceresine ulaşmak için birkaç kez <F8> tuşuna basın.
- 2 **Bilgisayarınızı Onarın** seçeneğini belirleyin.

Sistem Kurtarma Seçenekleri penceresi görüntülenir.
- 3 Bir klavye düzeni seçin ve **İleri**'yi tıklayın.
- 4 Kurtarma seçeneklerine erişmek için yerel kullanıcı olarak oturum açın. Komut istemine erişmek için Kullanıcı adı alanına **administrator** (yönetici) yazın ve ardından **Tamam**'ı tıklayın.
- 5 **Dell Fabrika Görüntüsü Geri Yükleme**'yi tıklayın.
 -  **NOT:** Yapılandırmanıza bağlı olarak, **Dell Fabrika Araçları** seçeneğini ve ardından **Dell Fabrika Görüntüsü Geri Yükleme** seçeneğini belirlemeniz gerekebilir.

Dell Factory Image Restore karşılama ekranı görüntülenir.

6 İleri'yi tıkladın.

Veri Silmeyi Onayla ekranı görüntülenir.

➡ **DİKKAT:** Fabrika Görüntüsü Geri Yükleme'ye devam etmek istemiyorsanız, **İptal**'i tıkladın.

7 Sabit sürücüyü yeniden biçimlendirmek ve sistem yazılımını fabrika durumuna geri döndürmeye devam etmek istediğinizi onaylamak için onay kutusunu tıkladın ve ardından **İleri**'yi tıkladın.

Gerı yükleme işlemi başlar ve tamamlanması beş dakika veya daha fazla sürebilir. İşletim sistemi ve fabrikada yüklenen uygulamalar fabrika durumuna döndürüldüğünde bir mesaj görüntülenir.

8 Bilgisayarınızı yeniden başlatmak için **Son** düğmesini tıkladın.

Operating System Ortamını Kullanma

Başlamadan Önce

Yeni yüklenen bir sürücüdeki sorunu düzeltmek için Windows işletim sistemini yeniden yüklemeyi düşünüyorsanız, önce Windows Aygıt Sürücüsünü Geri Alma'yı kullanmayı deneyin. Bkz. "Önceki Aygıt Sürücüsü Sürümüne Dönme" sayfa: 50. Aygıt Sürücüsünü Geri Alma sorunuzu çözmiyorsa, işletim sisteminizi yeni aygıt sürücüsünü yüklemeden önceki sistem durumuna geri döndürmek için Microsoft Windows Sistem Geri Yükleme'yi kullanın.

➡ **DİKKAT:** Kurulumu yapmadan önce, birincil sabit sürücünüzdeki tüm veri dosyalarını yedekleyin. Geleneksel sabit sürücü yapılandırılmaları için, birincil sabit sürücü, bilgisayarın ilk algıladığı sürücüdür.



Windows'u yeniden yüklemek için Dell™ *Operating System* CD'si ile Dell *Drivers and Utilities* CD'si gerekir.

📎 **NOT:** Dell *Drivers and Utilities* CD'si bilgisayarınız üretilirken yüklenen sürücülerini içerir. Gerekli sürücülerini yüklemek için Dell *Drivers and Utilities* ortamını kullanın. Bilgisayarı sipariş ettiğiniz bölgeye veya ortamı isteyip istemediğinize bağlı olarak, Dell *Drivers and Utilities* ortamı ve *Operating System* ortamı bilgisayarınızla birlikte verilebilir.

Windows'u Yeniden Yükleme

Yeniden yükleme işleminin tamamlanması 1 ila 2 saat sürebilir. İşletim sistemini yeniden yükledikten sonra, aygıt sürücülerini, virtüsten koruma programını ve diğer yazılımları da yeniden yüklemeniz gerekir.

1 Açık dosyaları kaydedip kapatın ve açık programlardan çıkın.

- 2 *Operating System* diskini takın.
- 3 Install windows (Windows Yükle) iletisi görüntülenirse **Exit** (Çıkış) seçeneğini tıklatın.
- 4 Bilgisayarı yeniden başlatın.
DELL logosu görüldüğünde hemen <F12> tuşuna basın.
 **NOT:** Fazla uzun süre beklediyseniz ve işletim sistemi logosu görünürse, Microsoft® Windows® masaüstünü görene kadar bekleyin; ardından bilgisayarınızı kapatın ve yeniden deneyin.
 **NOT:** Sonraki adımlar, önyükleme sırasını yalnızca bir kez değiştirir. Sonraki başlatmada, bilgisayar sistem kurulumu programında belirtilen aygıtlara göre önyükleme yapar.
- 5 Önyükleme aygıtı listesi görüldüğünde, **CD/DVD/CD-RW Driver** (CD/DVD/CD-RW Sürücüsü) seçeneğini vurgulayın ve <Enter> tuşuna basın.
- 6 **CD-ROM'dan önyüklemek** için bir tuşa basın ve yüklemeyi tamamlamak için ekrandaki yönergeleri izleyin.

Bilgi Bulma



NOT: Bazı özellikler ve ortamlar isteğe bağlı olabilir ve bilgisayarınızla birlikte gönderilmemiş olabilir. Bazı özellikler ve ortamlar bazı ülkelerde bulunmayabilir.



NOT: Bilgisayarınızla birlikte daha fazla bilgi gelebilir.

Belge/Ortam/Etiket	İçindekiler
<p>Servis Etiketi ve Hızlı Servis Kodu Etiketi</p> <p>Service Tag/Express Service Code (Servis Etiketi/Hızlı Servis Kodu) bilgisayarınızdadır.</p>	<ul style="list-style-type: none"> • support.dell.com adresini kullandığımızda veya teknik desteği aradığımızda bilgisayarınızı tanımlamak için Servis Etiketi numarasını kullanın. • Teknik desteği aradığımızda çağrınızı yönlendirmek için Hızlı Servis Kodu numarasını girin.
<p>Drivers and Utilities CD'si</p> <p><i>Drivers and Utilities</i> ortamı bilgisayarınızla birlikte verilebilen CD veya DVD'dir.</p>	<ul style="list-style-type: none"> • Bilgisayarım için bir tanı programı • Bilgisayarınızın sürücülerini <p>NOT: Sürücü ve belge güncelleştirmeleri support.dell.com web sitesinde bulunabilir.</p> <ul style="list-style-type: none"> • Dizüstü Bilgisayar Sistem Yazılımı (NSS) • Benioku dosyaları <p>NOT: Bilgisayarınızdaki teknik değişiklikler hakkında son güncelleştirmeleri veya teknisyenlere veya deneyimli kullanıcılara yönelik gelişmiş teknik başvuru malzemelerini sağlamak için CD'nizde Benioku dosyaları bulunabilir.</p>
<p>Operating System (İşletim Sistemi) Ortamı</p> <p><i>Operating System</i> ortamı, bilgisayarınızla birlikte gelmiş olabilecek bir CD veya DVD'dir.</p>	<p>İşletim sisteminizi yeniden yüklerseniz.</p>

Belge/Ortam/Etiket	İçindekiler
Güvenlik, Mevzuat, Garanti ve Destek Belgeleri Bu tür bilgiler bilgisayarınızla birlikte gelmiş olabilir veya İnternet'ten bulunabilir.	<ul style="list-style-type: none">• Garanti bilgileri• Hükümler ve Koşullar (yalnızca ABD)• Güvenlik yönergeleri• Düzenleyici bilgiler• Ergonomi bilgileri• Son Kullanıcı Lisans Sözleşmesi
Servis El Kitabı Bilgisayarınızın <i>Service Manual</i> 'ı (Servis Elkitabı) support.dell.com adresinde bulunabilir.	<ul style="list-style-type: none">• Parçaları nasıl çıkartabilirim ve değiştirebilirim?• Sistem ayarlarımı nasıl yapılandırabilirim?• Sorunları nasıl giderebilirim ve çözebilirim?
Dell Technology Guide <i>Dell Teknoloji Kılavuzu</i> 'nu bilgisayarınızda ve support.dell.com adresinde bulabilirsiniz.	<ul style="list-style-type: none">• İşletim sisteminiz hakkında• Çevre birimlerini kullanma ve bakımını yapma• RAID, İnternet, Bluetooth® kablosuz teknolojisi, e-posta vb. teknolojileri anlama.
Microsoft Windows Lisans Etiketi Microsoft Windows Lisansınız bilgisayarınızdadır.	<ul style="list-style-type: none">• İşletim sistemi ürün anahtarınızı sağlar.

Yardım Alma

Yardım Alma

 **UYARI: Bilgisayarın kapağını çıkarmak gerekirse, önce tüm elektrik çıkışlarından bilgisayarın ve modem kablolarının bağlantısını kesin.**

Bilgisayarınızda bir sorunla karşılaşırsanız, tanımlamak için aşağıdaki adımları tamamlayın ve sorunu giderin:

- 1 Bilgisayarınızın karşılaştığı sorunla ilgili olarak bilgi ve yordamlar için bkz. "Sorunları Çözme" sayfa: 42.
- 2 Dell™ Diagnostics'i çalıştırmayla ilgili yordamlar için bkz. "Dell Diagnostics programı" sayfa: 40.
- 3 "Tanı Denetim Listesi" sayfa: 65 doldurun.
- 4 Kurulum ve sorun giderme yordamlarında yardım almak için, (support.dell.com) adresindeki Dell Destek sitesinde Dell'in çok çeşitli çevrimiçi hizmetlerini kullanabilirsiniz. Çevrimiçi Dell Destek sitesinin kapsamlı listesi için, bkz. "Çevrimiçi Hizmetler" sayfa: 62.
- 5 Önceki adımlarda sorunu çözemediyse, bkz. "Dell'e Başvurma" sayfa: 66.



NOT: Dell Destek hizmetini bilgisayardaki veya bilgisayarın yakınındaki bir telefondan ararsanız, destek personeli gerekli yordamlarda size yardımcı olabilir.



NOT: Dell'in Hızlı Servis Kodu sistemi bütün ülkelerde bulunmayabilir.

Dell'in otomatik telefon sisteminden istendiğinde, çağrının doğrudan ilgili destek personeline yönlendirilebilmesi için Hızlı Servis Kodunuzu girin. Hızlı Servis Kodunuz yoksa **Dell Accessories** klasörünü açın, **Hızlı Servis Kodu** simgesini çift tıklatın ve yönergeleri izleyin.

Dell Destek hizmetini kullanma talimatları için, bkz. "Teknik Destek ve Müşteri Hizmetleri" sayfa: 62.



NOT: Aşağıdaki hizmetlerin bir kısmı Kıta ABD'sinin dışındaki yerlerde her zaman bulunmayabilir. Hizmetin verilir verilmeyeceğini öğrenmek için yerel Dell temsilcinize başvurun.

Teknik Destek ve Müşteri Hizmetleri

Dell'in destek hizmetinden Dell™ donanımlarına ilişkin sorularınıza yanıt alabilirsiniz. Destek personeli hızlı ve doğru yanıtlar verebilmek için bilgisayar tabanlı tanılar kullanır.

Dell'in destek hizmetine başvurmak için, "Aramadan Önce" sayfa: 64 bölümüne gidin ve bölgenizin başvuru bilgilerine bakın veya **support.dell.com** sitesine gidin.

DellConnect™

DellConnect, bir Dell hizmet ve desteğinin geniş bantlı bir bağlantı üzerinden bilgisayarınıza erişip, sorununuza tanı koymasını ve sizin süpervizörlüğünüzde onarılmasını sağlayan basit bir çevrimiçi erişim aracıdır. Daha fazla bilgi için **support.dell.com** sitesine gidin ve **DellConnect**'i tıklatın.

Çevrimiçi Hizmetler

Aşağıdaki web sitelerinden Dell ürünleri ve hizmetleri hakkında bilgi alabilirsiniz:

www.dell.com

www.dell.com/ap (sadece Asya/Pasifik ülkeleri)

www.dell.com/jp (sadece Japonya)

www.euro.dell.com (sadece Avrupa)

www.dell.com/la (Latin Amerika ve Karayip ülkeleri)

www.dell.ca (sadece Kanada)

Dell Destek hizmetlerine aşağıdaki web sitelerinden ve e-postayla erişebilirsiniz:

- Dell Destek web siteleri

support.dell.com

support.jp.dell.com (sadece Japonya)

support.euro.dell.com (sadece Avrupa)

- Dell Destek e-posta adresleri

mobile_support@us.dell.com

support@us.dell.com

la-techsupport@dell.com (sadece Latin Amerika ve Karayip ülkeleri)

apsupport@dell.com (sadece Asya/Pasifik ülkeleri)

- Dell Pazarlama ve Satış e-posta adresleri
apmarketing@dell.com (sadece Asya/Pasifik ülkeleri)
sales_canada@dell.com (sadece Kanada)
- Anonim dosya aktarma protokolü (FTP)
ftp.dell.com
anonymous (Anonim) kullanıcı olarak oturum açın ve e-posta adresinizi ve parolanızı kullanın.

AutoTech Hizmeti

Dell'in otomatik destek hizmeti AutoTech, Dell müşterileri tarafından taşınabilir ve masaüstü bilgisayarlar hakkında sık sorulan sorulara kaydedilmiş yanıtlar sağlar.

AutoTech hizmetini aradığınızda, telefonunuzun tuşlarını kullanarak sorularınızla ilgili konuları seçin. Bölgenizde arayabileceğiniz telefon numaraları için, bkz. "Dell'e Başvurma" sayfa: 66.

Sipariş Durumu Otomatik Yanıt Hizmeti

Sipariş ettiğiniz herhangi bir Dell ürününün durumunu öğrenmek için, **support.dell.com**, sitesine gidebilir veya sipariş durumu otomatik yanıt hizmetini arayabilirsiniz. Sesli yanıt sistemi siparişinizi bulmak ve durumunu bildirmek için sizden bilgi ister. Bölgenizde arayabileceğiniz telefon numaraları için, bkz. "Dell'e Başvurma" sayfa: 66.

Siparişinizle İlgili Sorunlar

Siparişinizle ilgili eksik parça, yanlış parça, hatalı fatura gibi sorunlar varsa, yardım almak için Dell'e başvurun. Görüşme sırasında faturanızı veya irsaliyeyi yanınızda bulundurun. Bölgenizde arayabileceğiniz telefon numaraları için, bkz. "Dell'e Başvurma" sayfa: 66.

Ürün Bilgileri

Dell'de bulunan diğer ürünler hakkında bilgi almanız gerekirse veya sipariş vermek isterseniz, **www.dell.com** adresinden Dell web sitesini ziyaret edin. Bölgenizden arayabileceğiniz telefon numarasını öğrenmek veya bir satış temsilcisiyle görüşmek için, bkz. "Dell'e Başvurma" sayfa: 66.

Parçaları Garanti Kapsamında Onarım veya Deęiřtirme iin Gnderme

Onarım veya deęiřtirilmek zere gnderilecek tm paraları ařaęıda belirtilen Őekilde hazırlayın:

- 1 Dell'i arayıp İade Edilen rn Yetki Numarası alın ve bu numarayı kutunun stne kolayca ve aıka grnecek Őekilde yazın.
Blgenizde arayabileceęiniz telefon numaraları iin, bkz. "Dell'e Bařvurma" sayfa: 66. Kutuya faturanın bir kopyasını ve iade nedenini belirten bir mektup ekleyin.
- 2 alıřtırdıęınız testleri ve Dell Diagnostics tarafından gnderilen hata mesajlarını (bkz. "Dell'e Bařvurma" sayfa: 66) ieren Tanı Denetim Listesinin (bkz. "Tanı Denetim Listesi" sayfa: 65) bir kopyasını da ekleyin.
- 3 Gnderilen para deęiřtirilecekse, paraya ait tm aksesuarları (elektrik kabloları, yazılım disketleri, kızakları vb.) da gnderin.
- 4 Gnderilecek malzemeyi orijinal (veya eřdeęer) paketleme malzemesine koyun.

Sevk masrafları size aittir. Ayrıca, iade edilen tm rnlerin sigortalanması sizin sorumluluęunuzdadır ve Dell'e sevk edilmesi sırasında hasar riskini dikkate almanız gerekir. Teslimde deme (C.O.D.) paketleri kabul edilmemektedir. Yukarıdaki gereklerin herhangi biri yerine getirilmeden yapılan iadeler Dell'in teslim masası tarafından geri evrilecek ve size iade edilecektir.

Aramadan nce



NOT: Grřme sırasında Hızlı Servis Kodu yanınızda olmalıdır. Bu kod Dell'in otomatik destek telefon sisteminin aęrınızı daha doęru ynlendirmesine yardımcı olur. Sizden ayrıca Servis Etiketi de istenecektir (bilgisayarınızın arkasında veya altında bulunur).

Tanı Denetim Listesini doldurmayı da unutmayın (bkz. "Tanı Denetim Listesi" sayfa: 65). Mmknse, yardım almak zere Dell'i aramadan nce bilgisayarınızı aın ve bilgisayarınızdaki veya yakınındaki bir telefonu kullanın. Sizden klavyeyi kullanarak bazı komutlar girmeniz, iřlemler sırasında ayrıntılı bilgi iletmeniz veya sadece bilgisayarın kendisinde yapılabilecek sorun giderme iřlemlerini yapmanız istenebilir. Bilgisayarınızın belgelerini hazır bulundurun.



UYARI: Bilgisayarınızın i kısmında alıřmaya bařlamadan nce, *rn Bilgileri Kılavuzu*'ndaki gvenlik talimatlarını okuyun.

Tanı Denetim Listesi

Ad:

Tarih:

Adres:

Telefon numarası:

Servis Etiketi (bilgisayarın arkasındaki veya altındaki barkod):

Hızlı Servis Kodu:

İade Edilen Ürün Yetki Numarası (Dell destek teknisyeni tarafından verildiyse):

İşletim sistemi ve sürümü:

Aygıtlar:

Genişleme kartları:

Ağa bağlı mısınız? Evet Hayır

Ağ, sürüm ve ağ adaptörü:

Programlar ve sürümleri:

Sistemin başlangıç dosyalarını saptamak için işletim sisteminizin belgelerine bakın. Bilgisayara bir yazıcı bağlıysa, dosyaları yazdırın. Değilse, Dell'i aramadan önce bu dosyaları okuyun.

Hata mesajı, uyarı kodu veya tanı kodu:

Sorunun açıklaması ve gerçekleştirdiğiniz sorun giderme yordamları:

Dell'e Başvurma

ABD'deki müşterilerimiz 800-WWW-DELL (800-999-3355) no'lu telefonu arayabilir.



NOT: Etkin bir Internet bağlantınız yoksa başvuru bilgilerini satış faturanızda, irsaliyede, fişte veya Dell ürün kataloğunda bulabilirsiniz.

Dell, çeşitli çevrimiçi ve telefonla destek ve hizmet seçenekleri sağlar. Bu hizmetlerin kullanılabilirliği ülkeye ve ürüne göre değişir ve bölgenizde bazı hizmetler verilemiyor olabilir. Satış, teknik destek veya müşteri hizmeti konularında Dell'e başvurmak için:

- 1 **support.dell.com** sitesini ziyaret edin.
- 2 Sayfanın altındaki **Ülke/Bölge Seçin** açılan menüsünden ülkenizi veya bölgenizi seçin.
- 3 Sayfanın sol tarafındaki **Bizimle Bağlantı Kurun**'u tıklatın.
- 4 Gereklerinize uygun hizmet veya destek bağlantısını seçin.
- 5 Size en uygun Dell'e başvurma yöntemini seçin.

Dizin

i

İşletim Sistemi ortamı, 59

Numerics

güç

sorun giderme, 42

güç ışığı

durumlar, 42

hata mesajları, 35

sesli uyarı kodları, 33

sesli uyarı kodları, 33

sorun giderme, 33

güç, 42

güç ışığı durumları, 42

güç ışıkları, 33

mavi ekran, 45

hata mesajları, 35

sesli uyarı kodları, 33

bellek, 43

yazılım, 44-45

programlar ve Windows

uyumluluğu, 45

bilgisayar yanıt vermiyor, 44

kilitlenmeler, 44

Dell Diagnostics, 40

önceki duruma geri yükleme, 52

bellek

sorun giderme, 43

destek

Dell'le iletişim kurma, 66

donanım

sesli uyarı kodları, 33

Dell Diagnostics, 40

yazılım

sorun giderme, 45

yeniden yükleme, 49

işletim sistemi

ortam, 57

yeniden yükleme, 59

Sistem Geri Yükleme, 52

yeniden yükleme

yazılım, 49

sürücüler, 49

ayarlar, 15

belgeler

Dell Technology Guide, 60

Service Manual, 60

sorunlar

önceki duruma geri yükleme, 52

yazılımı yeniden yükleme, 49

ergonomi bilgileri, 60

sürücüler, 49

yeniden kurma, 49

tanımlama, 49

bilgileri yeni bilgisayara
aktarma, 19

sihirbazlar

Dosya ve Ayarlar Aktarma
Sihirbazı, 19

Program Uyumluluk sihirbazı, 45

tanılamalar

sesli uyarı kodları, 33
Dell, 40

görünümler

ön, 7

A

Aygıt Sürücüsü Geri Alma, 50

D

Dell

iletişim kurma, 66

Dell Diagnostics programı, 40

Dell Diagnostics Programını
Drivers and Utilities
CD'sinden Başlatma, 41

Dell Diagnostics Programını
Sabit Sürücünüzden
Başlatma, 40

Dell Technology Guide, 60

Dell'le iletişim kurma, 66

Dosya ve Ayarlar Aktarma
Sihirbazı, 19

Drivers and Utilities ortamı, 50

Drivers and Utilities CD'si
Dell Diagnostics, 40

DellConnect, 62

F

Factory Image Restore, 54, 56

I

Internet bağlantısı

ayarlama, 17
hakkında, 17
seçenekler, 17

M

Microsoft Windows Lisansı, 60

P

PC Geri Yükleme, 54

S

Servis El Kitabı, 60

Sistem Geri Yükleme, 52

T

Tanı denetim listesi, 65

Teknik Güncelleştirme
Servisi, 46

W

Windows Vista
yeniden yükleme, 59
Aygıt Sürücüsü Geri Alma, 50
Fabrika Görüntüsü Geri
Yükleme, 54
Program Uyumluluk Sihirbazı, 45
Sistem Geri Yükleme, 52

Windows XP
yeniden yükleme, 59
Aygıt Sürücüsü Geri Alma, 50
Dosya ve Ayarlar Aktarma
Sihirbazı, 19
PC Geri Yükleme, 54
Sistem Geri Yükleme, 52

Ü

özellikler, 23

